

**PREFEITURA MUNICIPAL DE IBICUITINGA - CE**

**PROJETO: REVESTIMENTO PRIMARIO DE ESTRADAS VICINAIS NO MUNICIPIO DE IBICUITINGA-CE**

**OBRA:**  
REVESTIMENTO PRIMARIO ESTRADA VICINAL, TRECHO ENTRONCAMENTO MACACOS A LOCALIDADE ALTO BONITO.

**DATA:** JUNHO/2023  
**ESCALA:** INDICADA

**CONTEUDO:** PLANTA BAIXA GEORREFERENCIADA

**VISTO:**

**LOCALIDADE:**  
MUNICIPIO – IBICUITINGA – CE

**APROVO:**

**RESPONSÁVEL TECNICO:**  
**PAULO JOSÉ M. DE LIMA**  
Engenheiro Civil

**DESENHO:** DEP. DE ENGENHARIA  
**PRANCHA:** 01/03

B

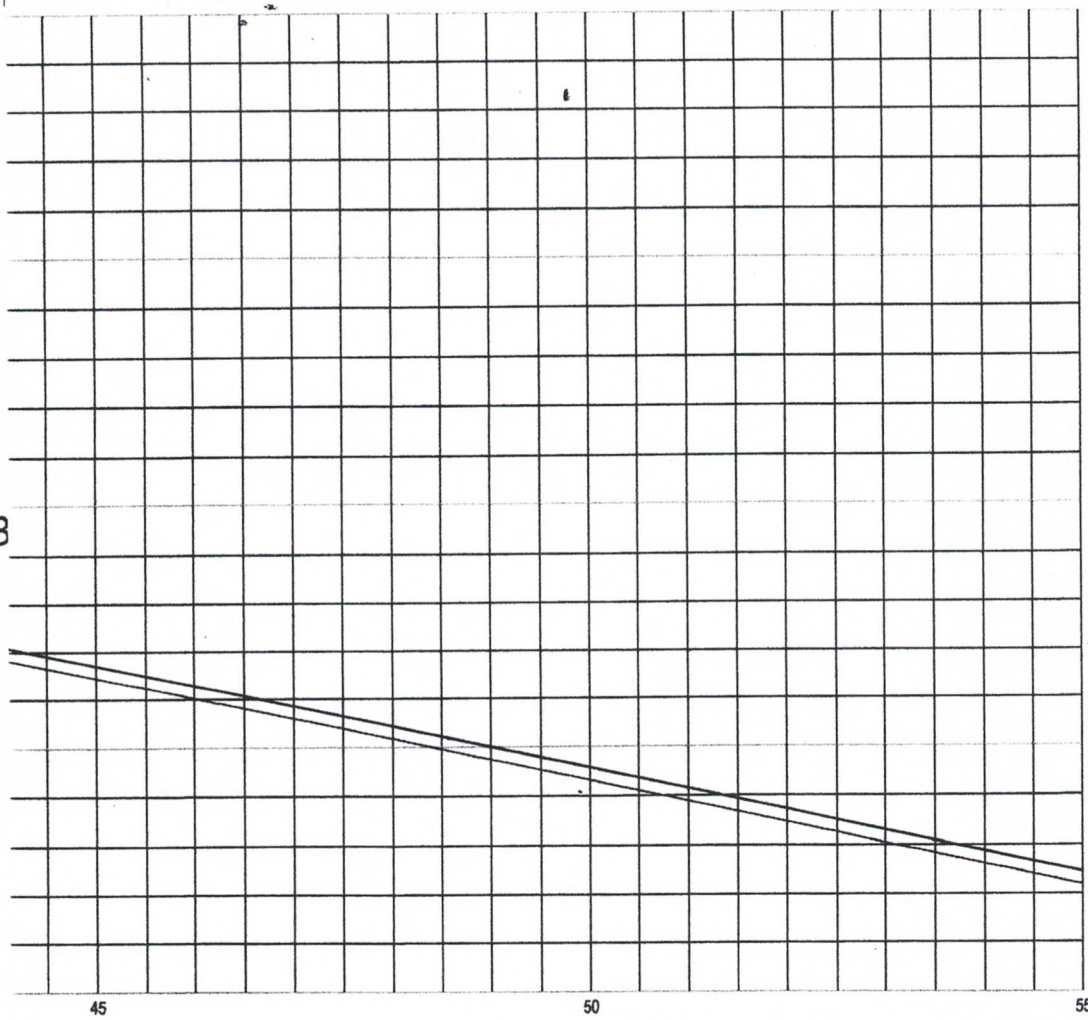

A

## PREFEITURA MUNICIPAL DE IBICUITINGA - CE

PROJETO: REVESTIMENTO PRIMARIO DE ESTRADAS VICINAIS  
NO MUNICIPIO DE IBICUITINGA-CE

OBRA:

REVESTIMENTO PRIMARIO ESTRADA VICINAL, TRECHO  
ENTRONCAMENTO MACACOS A LOCALIDADE ALTO  
BONITO.

DATA:

JUNHO/2023

ESCALA:

INDICADA

CONTEUDO: PLANTA BAIXA, PERFIL LONGITUDINAL  
E SEÇÃO TRANSVERSAL

VISTO:

LOCALIDADE:

MUNICIPIO - IBICUITINGA-CE

APROVO:

RESPONSÁVEL TÉCNICO:

**PAULO JOSÉ M. DE LIMA**  
Engenheiro Civil

CRFA: 7412-D

DESENHO:

DEP. DE ENGENHARIA

PRANCHA:

02/03



90

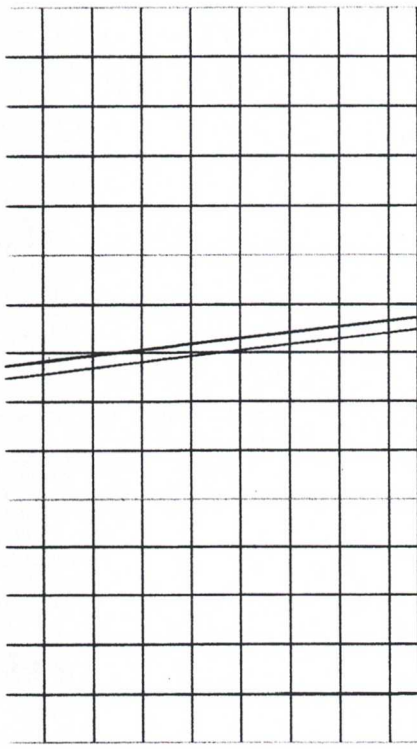

95

95+6,00

# PREFEITURA MUNICIPAL DE IBICUITINGA - CE

PROJETO: **REVESTIMENTO PRIMARIO DE ESTRADAS VICINAIS NO MUNICIPIO DE IBICUITINGA-CE**

OBRA: REVESTIMENTO PRIMARIO ESTRADA VICINAL, TRECHO ENTRONCAMENTO MACACOS A LOCALIDADE ALTO BONITO.	DATA: JUNHO/2023	ESCALA: INDICADA
CONTEÚDO: PLANTA BAIXA, PERFIL LONGITUDINAL E SEÇÃO TRANSVERSAL	VISTO:	
LOCALIDADE: MUNICIPIO — IBICUITINGA — CE	APROVO:	
RESPONSÁVEL TÉCNICO: <b>PAULO JOSÉ M. DE LIMA</b> Engenheiro Civil CREA: 7812-D	DESENHO: DEP. DE ENGENHARIA	PRANCHA: 03/03

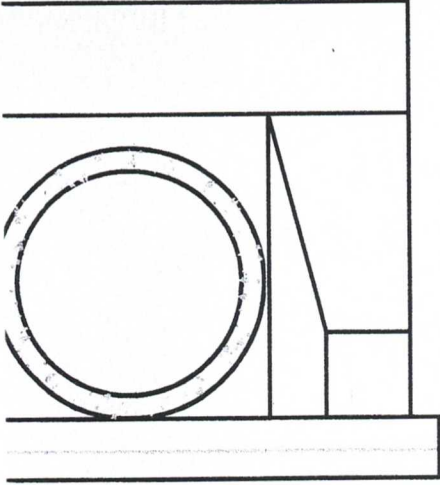

MUNICIPAL DE IBICUITINGA- CE

S SIMPLES - 800cm	Conteudo: 01. SECÇÃO - AA 02. PLANTA BAIXA 04. VISTA - FRONTAL 05. SECÇÃO - BB
JUNHO/ 2023	
Construida: --	
PAULO JOSÉ M. F. Engenheiro CREA: 7812	01/03

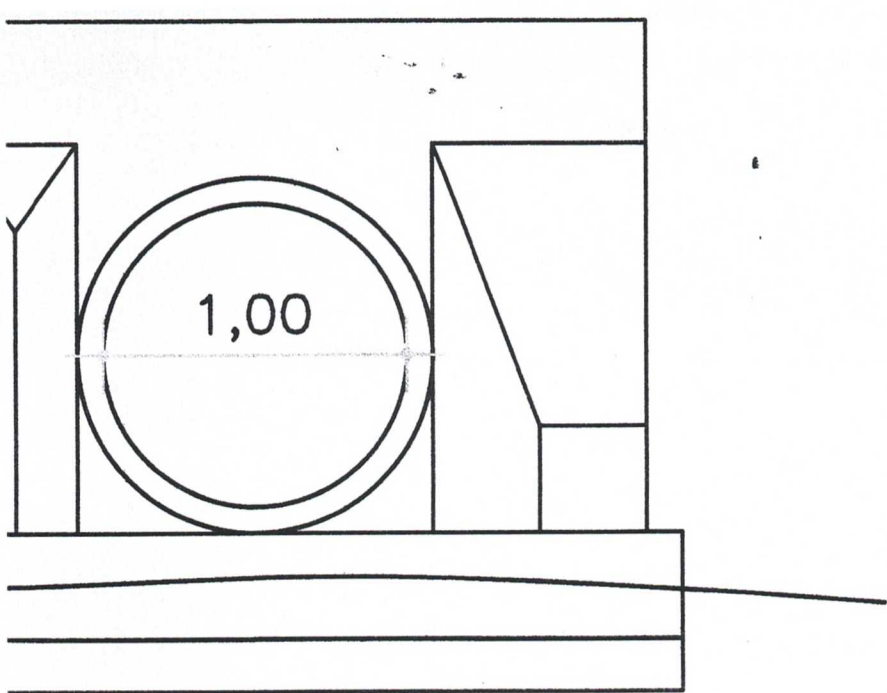

## MUNICÍPIO DE IBICUITINGA- CE

S TRIPLO - 1,000cm	Conteudo: 01. SECÇÃO - AA 02. PLANTA BAIXA 04. VISTA - FRONTAL 05. SECÇÃO - BB
JUNHO/ 2023	
Construida: --	
PAULO JOSÉ M. DE LIMA Engenheiro Civil CREA: 7812-D	02/03

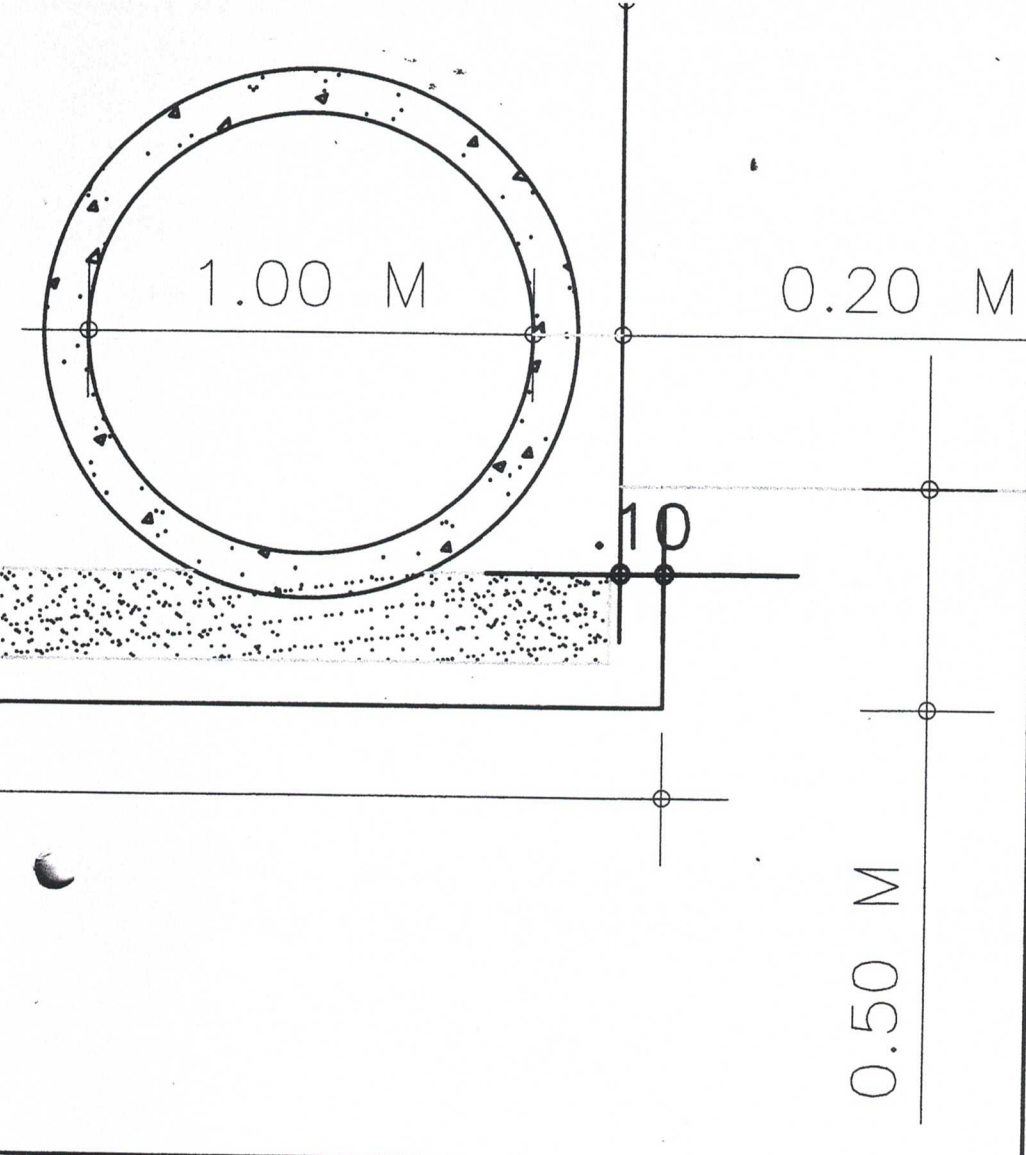

**DE IBICUITINGA- CE**

**SIMPLES - 800cm**

**UNHO/ 2023**

onstruida:

**PAULO JOSÉ M. DE LIMA**  
Engenheiro Civil  
CREA: 7812-B

- Conteudo:
- 01. DET. DE REATERRO
  - 02. DET. DE ESCAVAÇÃO

**03/03**

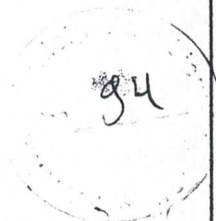

**PREFEITURA MUNICIPAL DE IBICUITINGA - CE**

**PROJETO: REVESTIMENTO PRIMARIO DE ESTRADAS VICINAIS  
NO MUNICIPIO DE IBICUITINGA-CE**

<b>OBRA:</b> REVESTIMENTO PRIMARIO ESTRADA VICINAL, TRECHO ENTRONCAMENTO LAGOA DO LUIZ AO DISTRITO DE CHILE	<b>DATA:</b> JUNHO/2023	<b>ESCALA:</b> INDICADA
<b>CONTEUDO:</b> PLANTA BAIXA GEORREFERENCIADA	<b>VISTO:</b> _____	
<b>LOCALIDADE:</b> MUNICIPIO - IBICUITINGA - CE	<b>APROVO:</b> _____	
<b>RESPONSÁVEL TECNICO:</b> <b>PAULO JOSÉ M. DE LIMA</b> Engenheiro Civil	<b>DESENHO:</b> DEP. DE ENGENHARIA	<b>PRANCHA:</b> 01/18



95

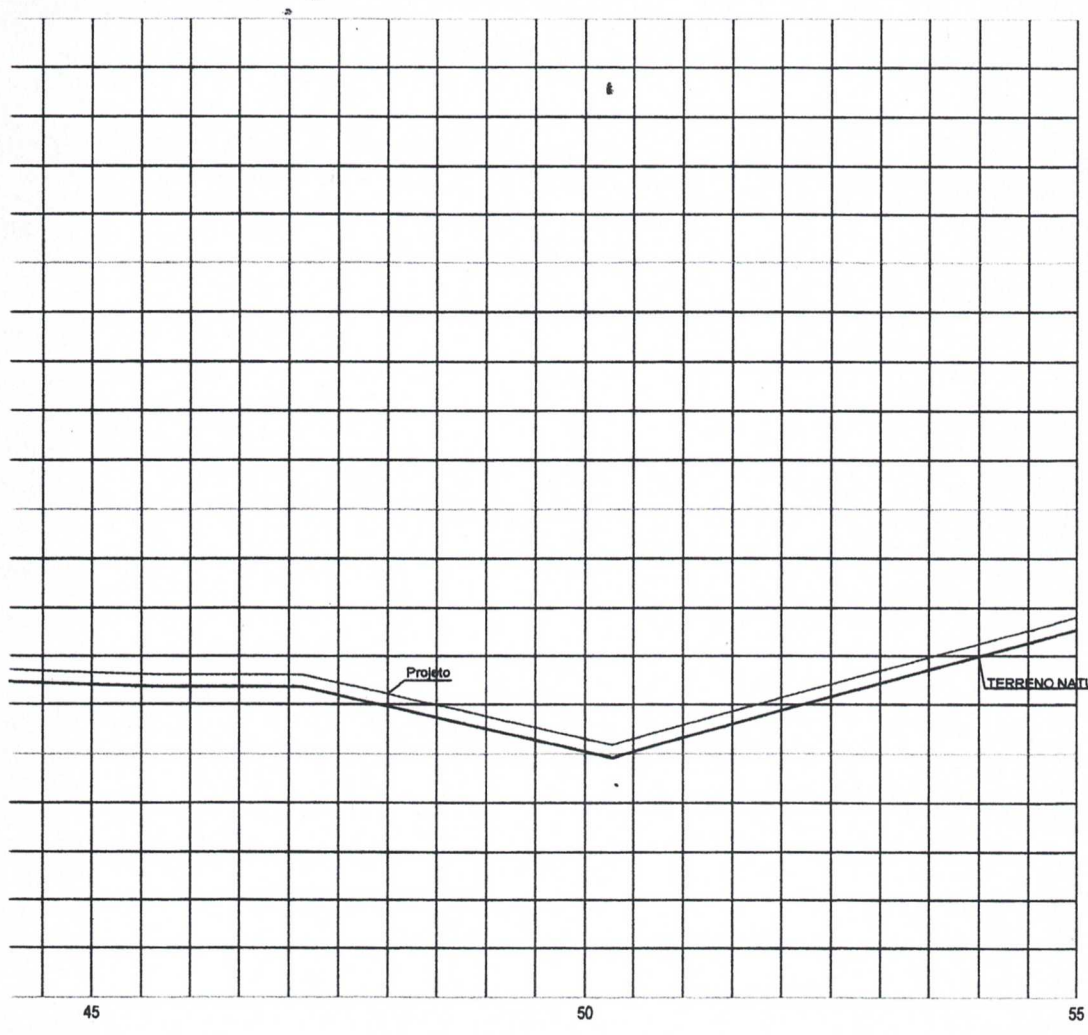

### PREFEITURA MUNICIPAL DE IBICUITINGA - CE

<b>PROJETO: REVESTIMENTO PRIMARIO DE ESTRADAS VICINAIS NO MUNICIPIO DE IBICUITINGA-CE</b>		
<b>OBRA:</b> REVESTIMENTO PRIMARIO ESTRADA VICINAL, TRECHO ENTRONCAMENTO LAGOA DO LUIZ AO DISTRITO DE CHILE	<b>DATA:</b> JUNHO/2023	<b>ESCALA:</b> INDICADA
<b>CONTEUDO:</b> PLANTA BAIXA, PERFIL LONGITUDINAL, SEÇÃO TRANSVERSAL ESINALIZAÇÃO VERTICAL	<b>VISTO:</b> _____	
<b>LOCALIDADE:</b> MUNICIPIO – IBICUITINGA – CE	<b>APROVO:</b> _____	
<b>RESPONSÁVEL TECNICO:</b> <p style="text-align: center;"><i>(Signature)</i> <b>PAULO JOSÉ N. DE LIMA</b></p>	<b>DESENHO:</b> DEP. DE ENGENHARIA	<b>PRANCHA:</b> 02/18



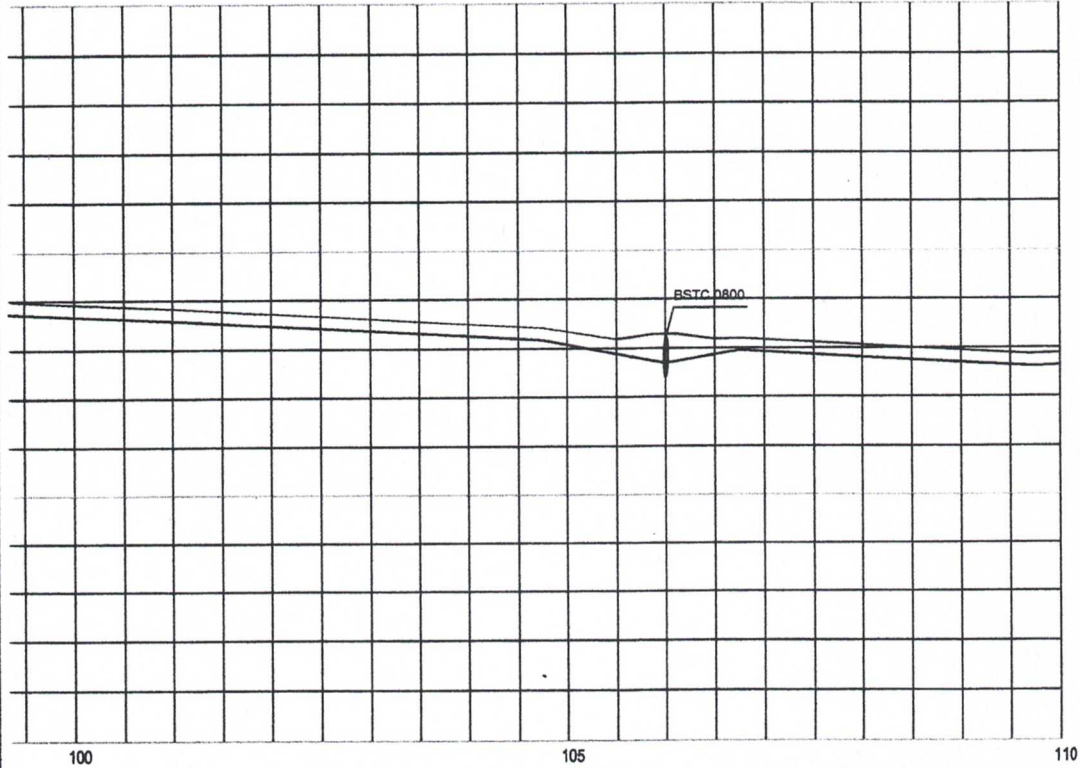
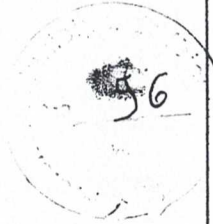

B

A

### PREFEITURA MUNICIPAL DE IBICUITINGA - CE

PROJETO: REVESTIMENTO PRIMARIO DE ESTRADAS VICINAIS  
NO MUNICIPIO DE IBICUITINGA-CE

OBRA:  
REVESTIMENTO PRIMARIO ESTRADA VICINAL, TRECHO  
ENTRONCAMENTO LAGOA DO LUIZ AO DISTRITO DE CHILE

DATA:	ESCALA:
JUNHO/2023	INDICADA

CONTEUDO: PLANTA BAIXA, PERFIL LONGITUDINAL, SEÇÃO  
TRANSVERSAL ESINALIZAÇÃO VERTICAL

VSTO:

LOCALIDADE:  
MUNICIPIO – IBICUITINGA – CE

APROVO:

RESPONSÁVEL TECNICO:  
**PAULO JOSÉ M. DE LIMA**  
Engenheiro Civil

DESENHO:	PRANCHA:
DEP. DE ENGENHARIA	03/18

97

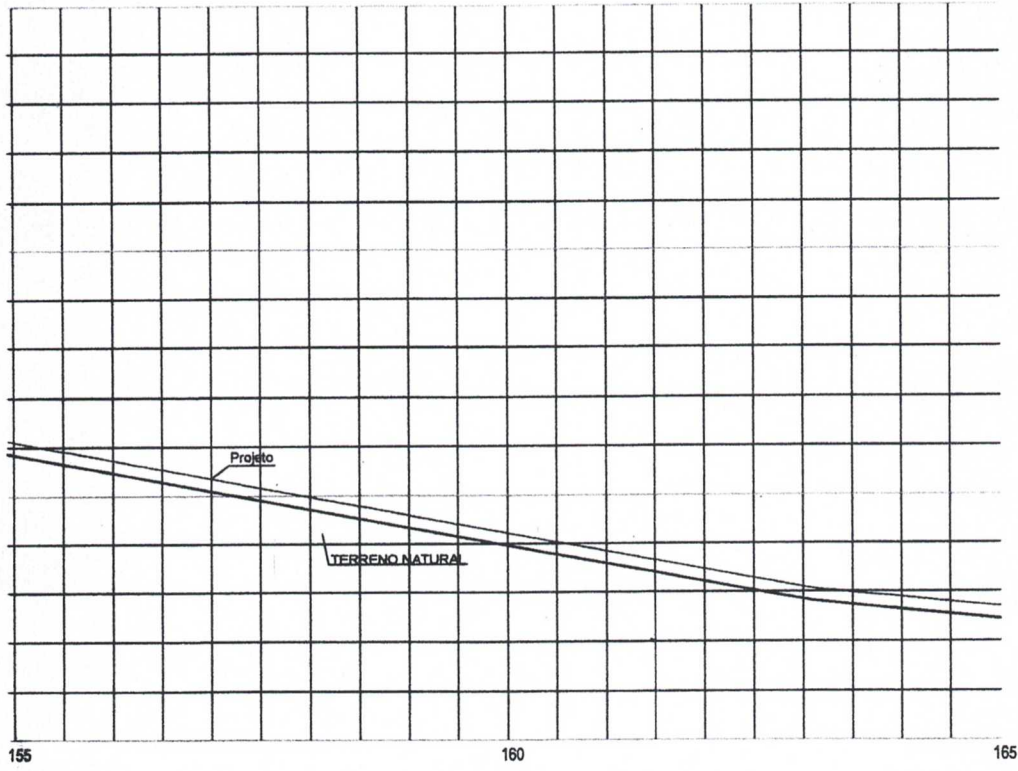

**PREFEITURA MUNICIPAL DE IBICUITINGA - CE**

PROJETO: **REVESTIMENTO PRIMARIO DE ESTRADAS VICINAIS NO MUNICIPIO DE IBICUITINGA-CE**

OBRA:  
REVESTIMENTO PRIMARIO ESTRADA VICINAL, TRECHO ENTRONCAMENTO LAGOA DO LUIZ AO DISTRITO DE CHILE

DATA: JUNHO/2023  
ESCALA: INDICADA

CONTEUDO: PLANTA BAIXA, PERFIL LONGITUDINAL, SEÇÃO TRANSVERSAL ESINALIZAÇÃO VERTICAL

VISTO:

LOCALIDADE:  
MUNICIPIO - IBICUITINGA-CE

APROVO:

RESPONSÁVEL TECNICO:  
*A*

DESENHO: DEP. DE ENGENHARIA  
PRANCHA: 04/18

98

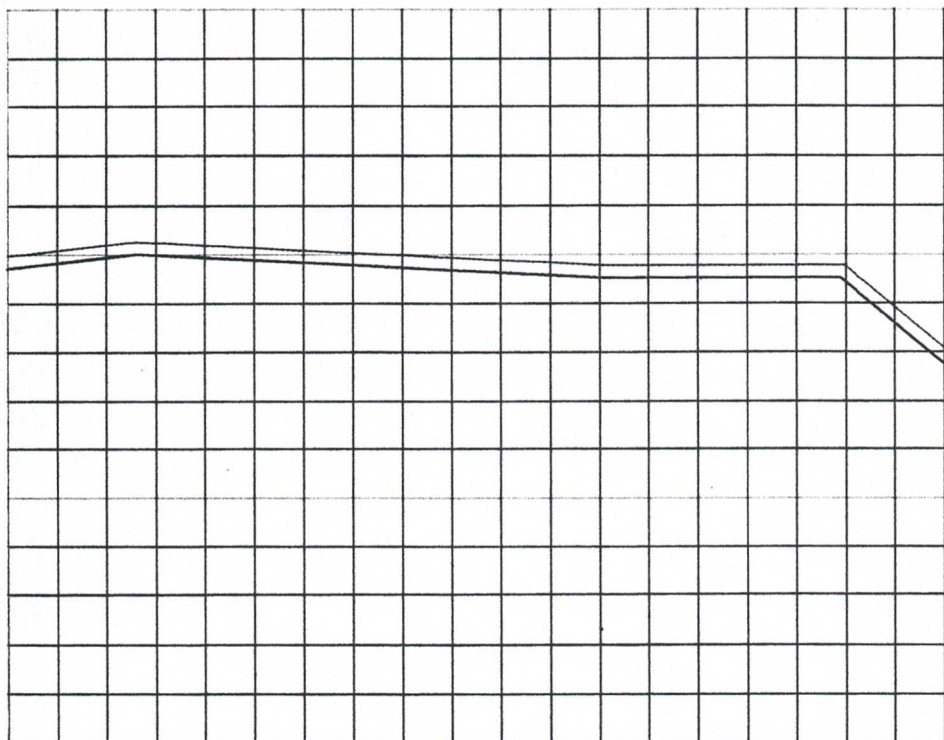

215

220

## PREFEITURA MUNICIPAL DE IBICUITINGA - CE

PROJETO: REVESTIMENTO PRIMARIO DE ESTRADAS VICINAIS  
NO MUNICIPIO DE IBICUITINGA-CE

OBRA:

REVESTIMENTO PRIMARIO ESTRADA VICINAL, TRECHO  
ENTRONCAMENTO LAGOA DO LUIZ AO DISTRITO DE CHILE

DATA:

ESCALA:

JUNHO/2023

INDICADA

CONTEUDO: PLANTA BAIXA, PERFIL LONGITUDINAL, SEÇÃO  
TRANSVERSAL E SINALIZAÇÃO VERTICAL

VISTO:

LOCALIDADE:

MUNICIPIO – IBICUITINGA – CE

APROVO:

RESPONSÁVEL TECNICO:

PAULO JOSÉ M. DE LIMA

DESENHO:

DEP. DE ENGENHARIA

PRANCHA:

05/18

99

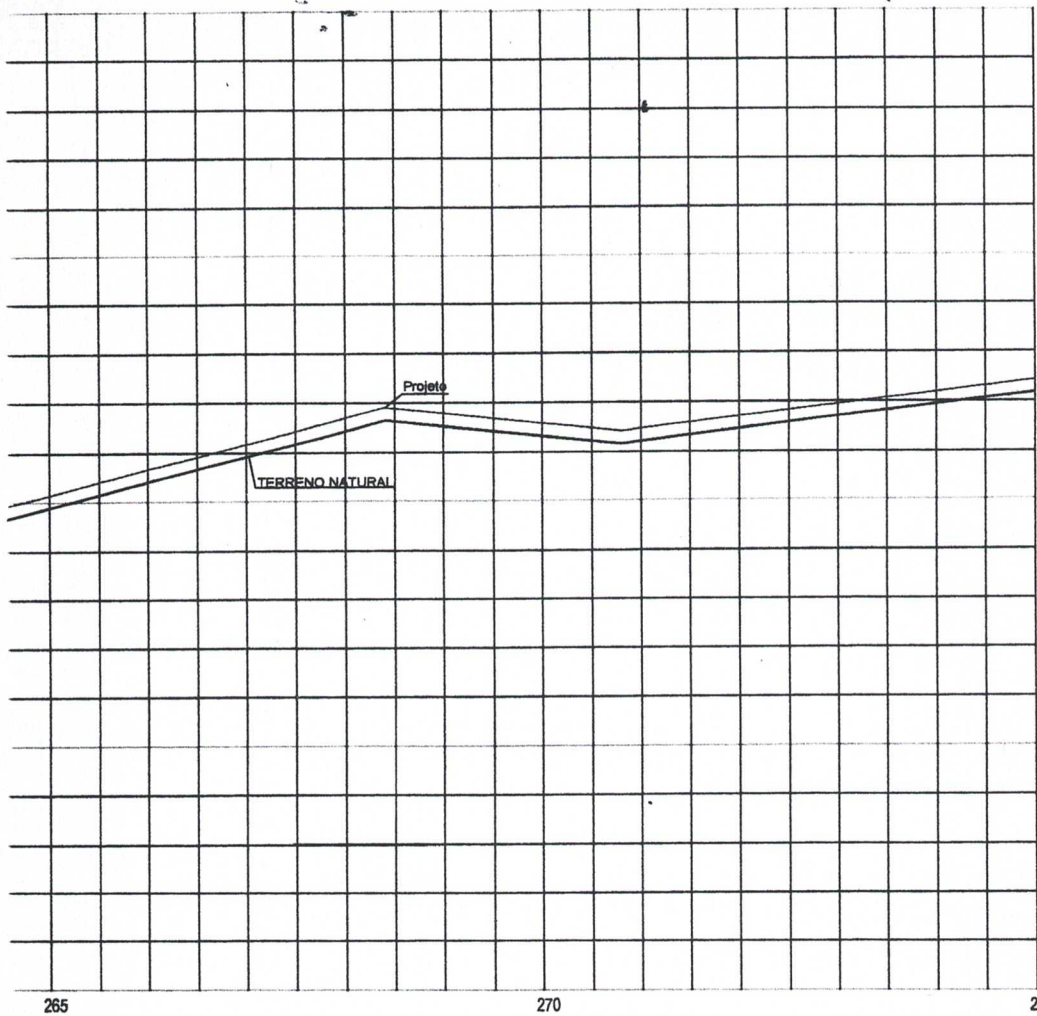

## PREFEITURA MUNICIPAL DE IBICUITINGA - CE

PROJETO: **REVESTIMENTO PRIMARIO DE ESTRADAS VICINAIS  
NO MUNICIPIO DE IBICUITINGA-CE**

OBRA:  
REVESTIMENTO PRIMARIO ESTRADA VICINAL, TRECHO  
ENTRONCAMENTO LAGOA DO LUIZ AO DISTRITO DE CHILE

DATA: JUNHO/2023      ESCALA: INDICADA

CONTEUDO: PLANTA BAIXA, PERFIL LONGITUDINAL, SEÇÃO  
TRANSVERSAL ESINALIZAÇÃO VERTICAL

VISTO: \_\_\_\_\_

LOCALIDADE:  
MUNICIPIO -- IBICUITINGA -- CE

APROVO: \_\_\_\_\_

RESPONSÁVEL TECNICO:

**PAULO JOSÉ M. DE LIMA**  
Engenheiro Civil

DESENHO: \_\_\_\_\_      PRANCHA: 06/18  
DEP. DE ENGENHARIA

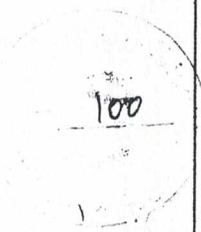

B

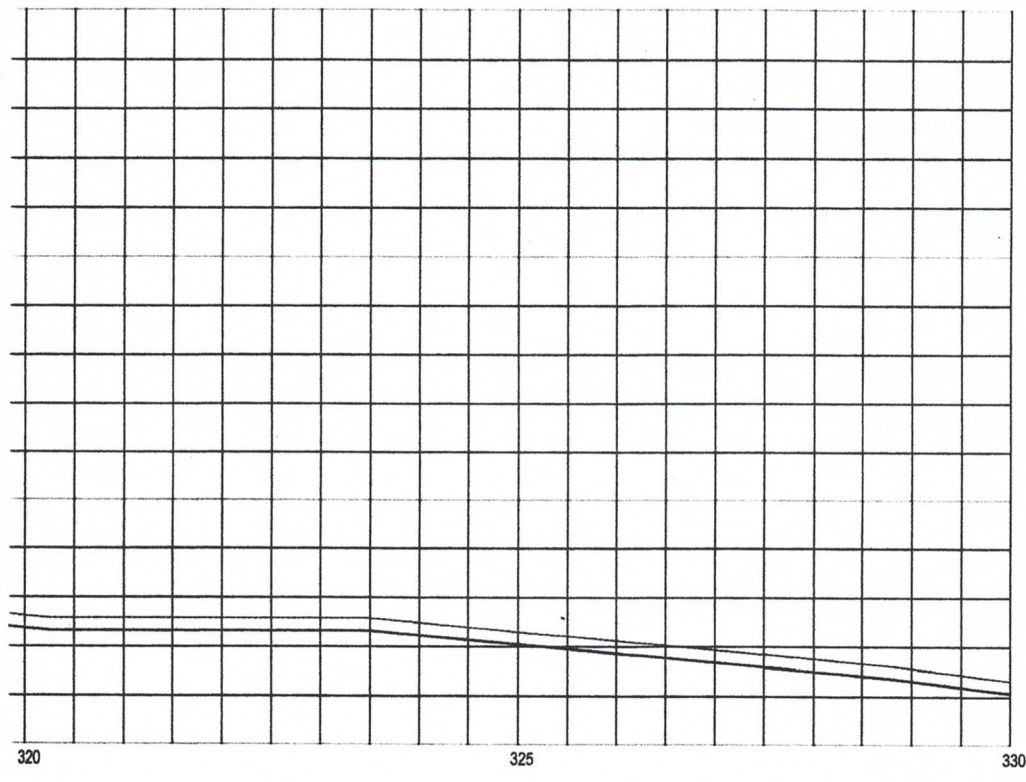

A

<b>PREFEITURA MUNICIPAL DE IBICUITINGA - CE</b>			
<b>PROJETO: REVESTIMENTO PRIMARIO DE ESTRADAS VICINAIS NO MUNICIPIO DE IBICUITINGA-CE</b>			
<b>OBRA:</b> REVESTIMENTO PRIMARIO ESTRADA VICINAL, TRECHO ENTRONCAMENTO LAGOA DO LUIZ AO DISTRITO DE CHILE		<b>DATA:</b> JUNHO/2023	<b>ESCALA:</b> INDICADA
<b>CONTEUDO:</b> PLANTA BAIXA, PERFIL LONGITUDINAL, SEÇÃO TRANSVERSAL ESINALIZAÇÃO VERTICAL		<b>VISTO:</b> _____	
<b>LOCALIDADE:</b> MUNICIPIO – IBICUITINGA – CE		<b>APROVO:</b> _____	
<b>RESPONSÁVEL TÉCNICO:</b>  <b>PAULO JOSÉ M. DE LIMA</b> Engenheiro Civil		<b>DESENHO:</b> DEP. DE ENGENHARIA	<b>PRANCHA:</b> 07/18

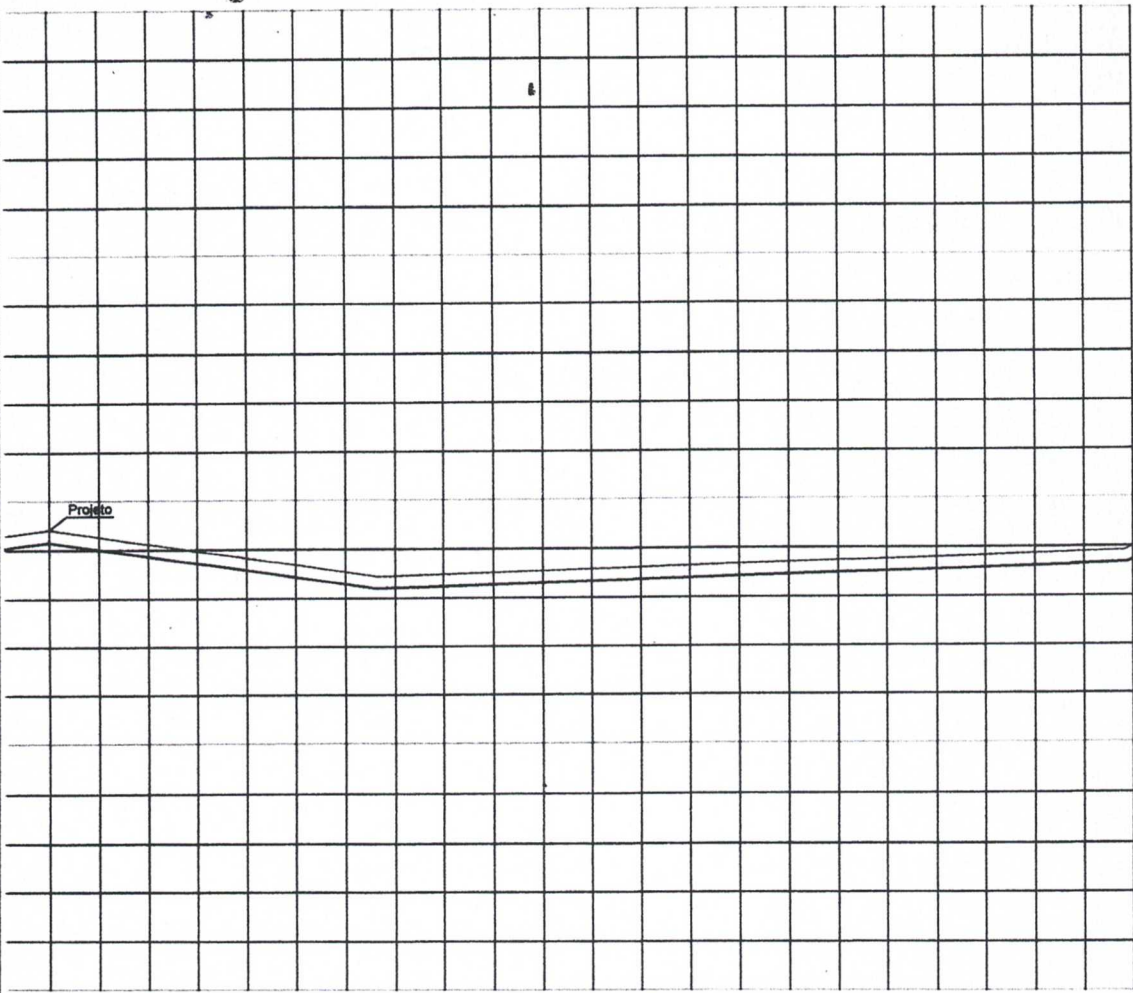

B

Projeto

375

380

385

A

# PREFEITURA MUNICIPAL DE IBICUITINGA - CE

PROJETO: REVESTIMENTO PRIMARIO DE ESTRADAS VICINAIS  
NO MUNICIPIO DE IBICUITINGA-CE

OBRA:  
REVESTIMENTO PRIMARIO ESTRADA VICINAL, TRECHO  
ENTRONCAMENTO LAGOA DO LUIZ AO DISTRITO DE CHILE

DATA: JUNHO/2023  
ESCALA: INDICADA

CONTEUDO: PLANTA BAIXA, PERFIL LONGITUDINAL, SEÇÃO  
TRANSVERSAL E SINALIZAÇÃO VERTICAL

VISTO:

LOCALIDADE:  
MUNICIPIO - IBICUITINGA-CE

APROVO:

RESPONSÁVEL TÉCNICO:  
  
PAULO JOSÉ M. DE LIMA

DESENHO: DEP. DE ENGENHARIA  
PRANCHA: 08/18

B

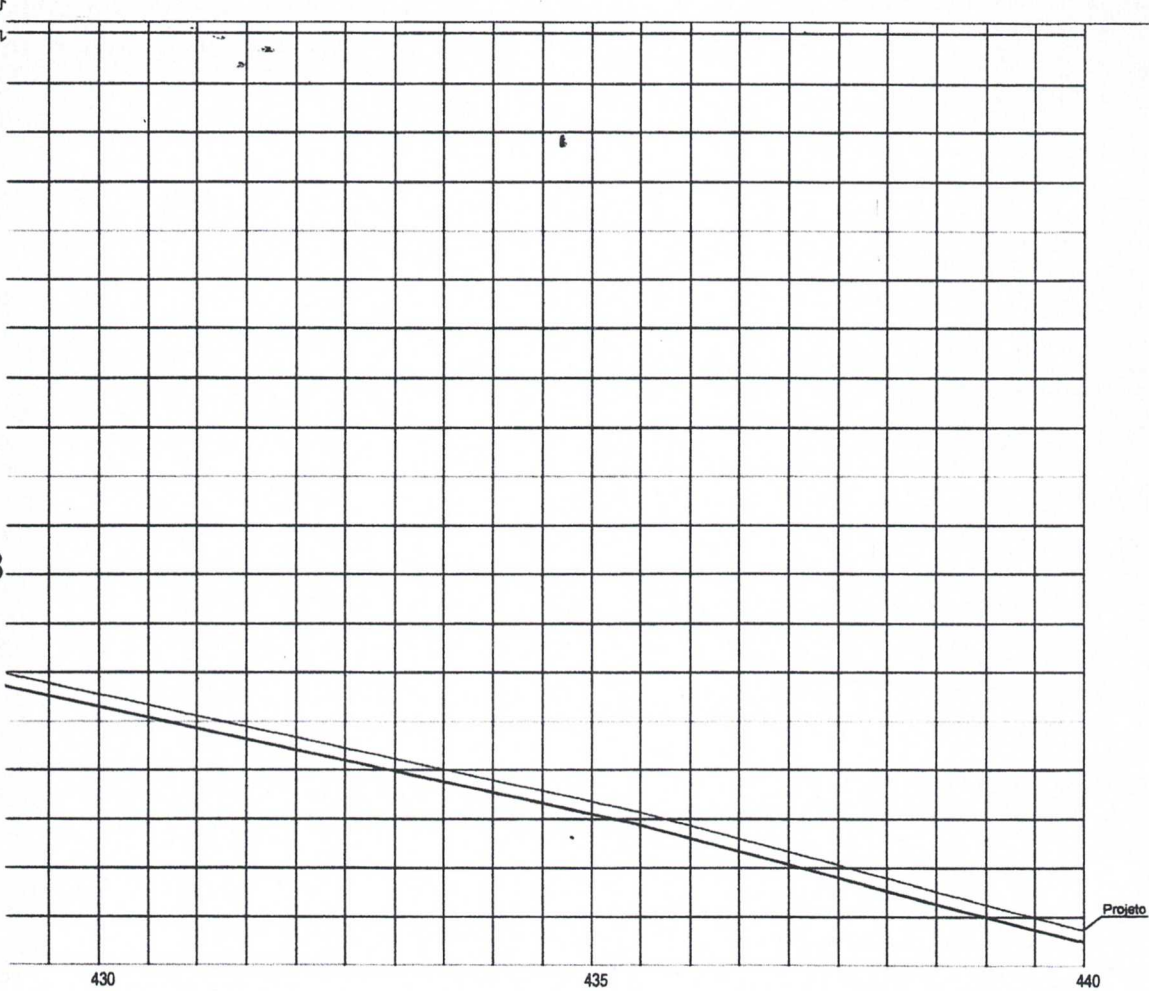

102

A

<b>PREFEITURA MUNICIPAL DE IBICUITINGA - CE</b>			
<b>PROJETO: REVESTIMENTO PRIMARIO DE ESTRADAS VICINAIS NO MUNICIPIO DE IBICUITINGA-CE</b>			
OBRA: REVESTIMENTO PRIMARIO ESTRADA VICINAL, TRECHO ENTRONCAMENTO LAGOA DO LUIZ AO DISTRITO DE CHILE		DATA: JUNHO/2023	ESCALA: INDICADA
CONTEUDO: PLANTA BAIXA, PERFIL LONGITUDINAL, SEÇÃO TRANSVERSAL ESINALIZAÇÃO VERTICAL		VISTO:	
LOCALIDADE: MUNICIPIO – IBICUITINGA – CE		APROVO:	
RESPONSÁVEL TECNICO: <b>PAULO JOSÉ M. DE LIMA</b> Engenheiro Civil		DESENHO: DEP. DE ENGENHARIA	PRANCHA: 09/18

103

B

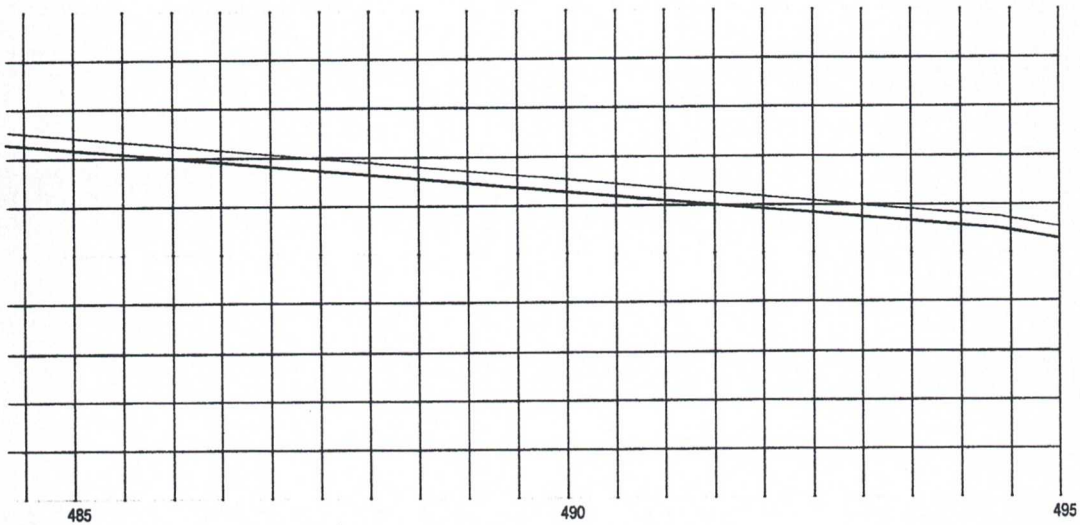

A

### PREFEITURA MUNICIPAL DE IBICUITINGA - CE

PROJETO: REVESTIMENTO PRIMARIO DE ESTRADAS VICINAIS  
NO MUNICIPIO DE IBICUITINGA-CE

OBRA:  
REVESTIMENTO PRIMARIO ESTRADA VICINAL, TRECHO  
ENTRONCAMENTO LAGOA DO LUIZ AO DISTRITO DE CHILE

DATA: JUNHO/2023  
ESCALA: INDICADA

CONTEUDO: PLANTA BAIXA, PERFIL LONGITUDINAL, SEÇÃO  
TRANSVERSAL E SINALIZAÇÃO VERTICAL

VISTO:

LOCALIDADE:  
MUNICIPIO -- IBICUITINGA--CE

APROVO:

RESPONSÁVEL TECNICO:

**PAULO JOSÉ M DE LIMA**  
Engenheiro Civil  
CREA: 7812-D

DESENHO: PRANCHA:  
DEP. DE ENGENHARIA 10/18



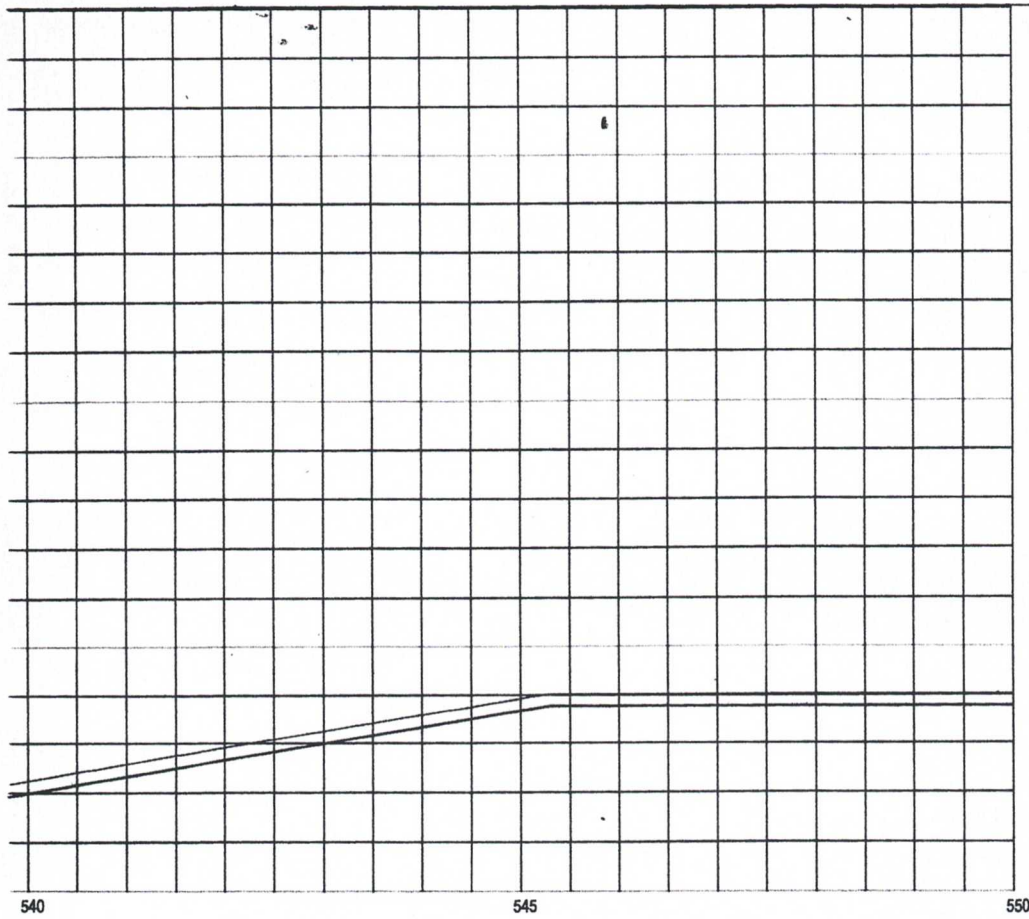

104

540

545

550

A

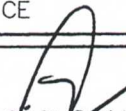
<b>PREFEITURA MUNICIPAL DE IBICUITINGA - CE</b>		
<b>PROJETO: REVESTIMENTO PRIMARIO DE ESTRADAS VICINAIS NO MUNICIPIO DE IBICUITINGA-CE</b>		
<b>OBRA:</b> REVESTIMENTO PRIMARIO ESTRADA VICINAL, TRECHO ENTRONCAMENTO LAGOA DO LUIZ AO DISTRITO DE CHILE	<b>DATA:</b> JUNHO/2023	<b>ESCALA:</b> INDICADA
<b>CONTEUDO:</b> PLANTA BAIXA, PERFIL LONGITUDINAL, SEÇÃO TRANSVERSAL ESINALIZAÇÃO VERTICAL	<b>VISTO:</b>	
<b>LOCALIDADE:</b> MUNICIPIO – IBICUITINGA–CE	<b>APROVO:</b>	
<b>RESPONSÁVEL TECNICO:</b> <div style="text-align: center;">   <b>PAULO JOSÉ M. DE LIMA</b>  <small>Engenheiro Civil</small> </div>	<b>DESENHO:</b> DEP. DE ENGENHARIA	<b>PRANCHA:</b> 11/18

105

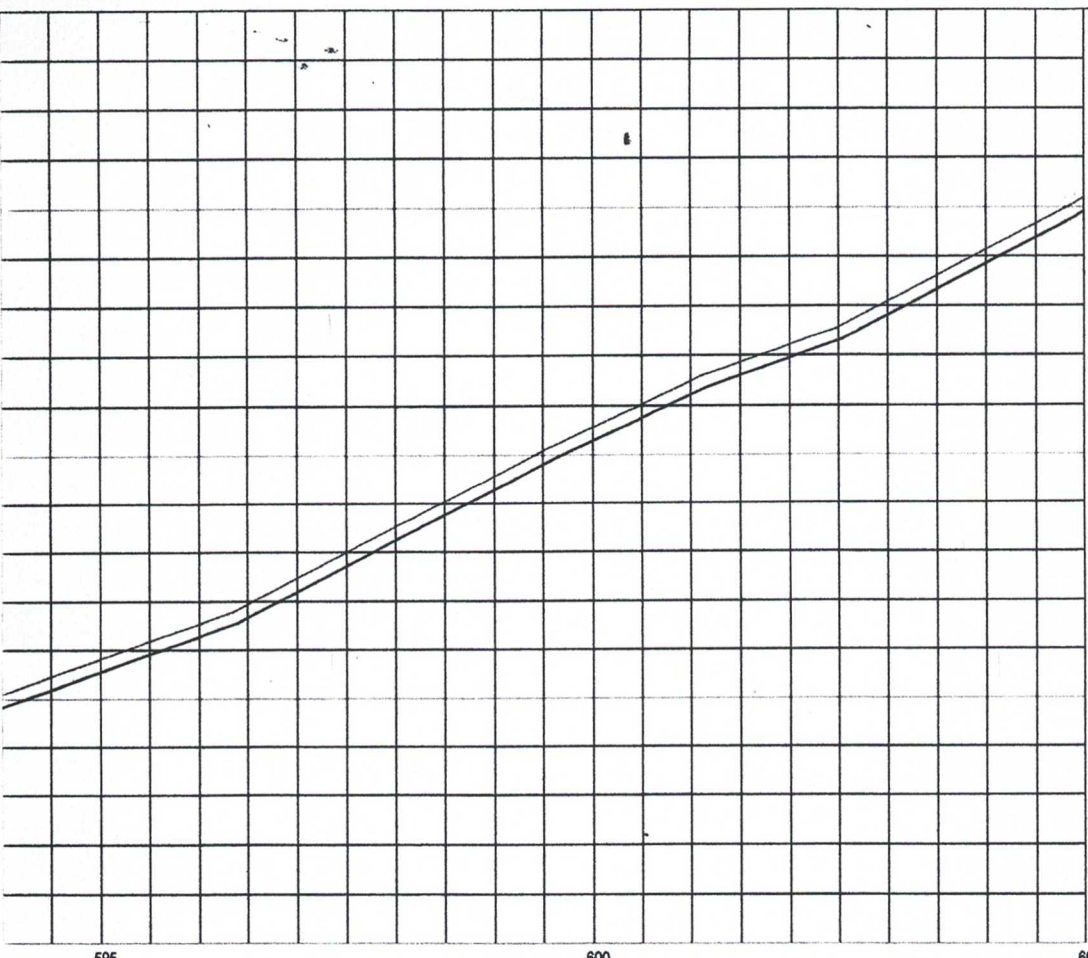

### PREFEITURA MUNICIPAL DE IBICUITINGA - CE

PROJETO: REVESTIMENTO PRIMARIO DE ESTRADAS VICINAIS  
NO MUNICIPIO DE IBICUITINGA-CE

OBRA:  
REVESTIMENTO PRIMARIO ESTRADA VICINAL, TRECHO  
ENTRONCAMENTO LAGOA DO LUIZ AO DISTRITO DE CHILE

DATA: JUNHO/2023  
ESCALA: INDICADA

CONTEUDO: PLANTA BAIXA, PERFIL LONGITUDINAL, SEÇÃO  
TRANSVERSAL ESINALIZAÇÃO VERTICAL

VISTO:

LOCALIDADE:  
MUNICIPIO - IBICUITINGA - CE

APROVO:

RESPONSÁVEL TECNICO:  
**PAULO JOSÉ M. DE LIMA**  
Engenheiro Civil

DESENHO: DEP. DE ENGENHARIA  
PRANCHA: 12/18

105

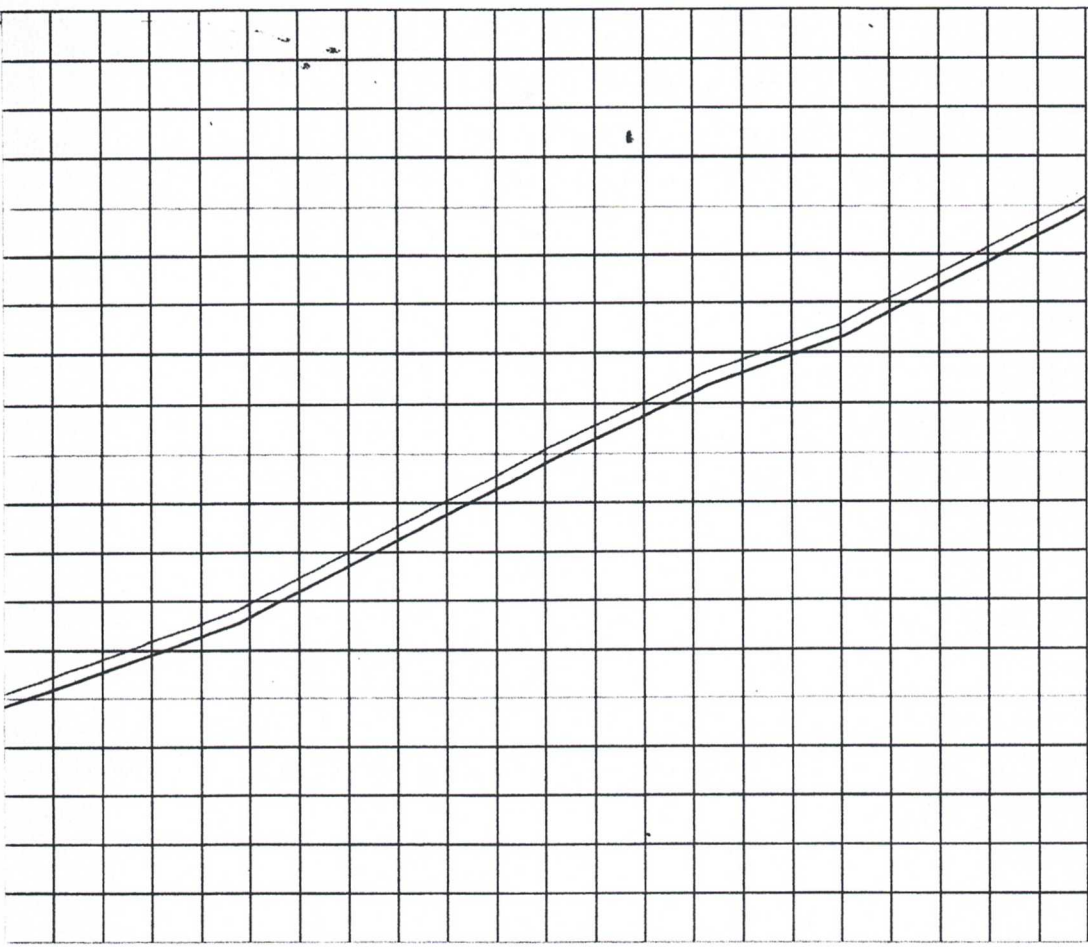

## PREFEITURA MUNICIPAL DE IBICUITINGA - CE

PROJETO: REVESTIMENTO PRIMARIO DE ESTRADAS VICINAIS  
NO MUNICIPIO DE IBICUITINGA-CE

OBRA:  
REVESTIMENTO PRIMARIO ESTRADA VICINAL, TRECHO  
ENTRONCAMENTO LAGOA DO LUIZ AO DISTRITO DE CHILE

DATA: JUNHO/2023  
ESCALA: INDICADA

CONTEUDO: PLANTA BAIXA, PERFIL LONGITUDINAL, SEÇÃO  
TRANSVERSAL E SINALIZAÇÃO VERTICAL

VISTO:

LOCALIDADE:  
MUNICIPIO - IBICUITINGA - CE

APROVO:

RESPONSÁVEL TÉCNICO:

**PAULO JOSÉ M. DE LIMA**  
Engenheiro Civil

DESENHO:  
DEP. DE ENGENHARIA

PRANCHA:  
12/18

105

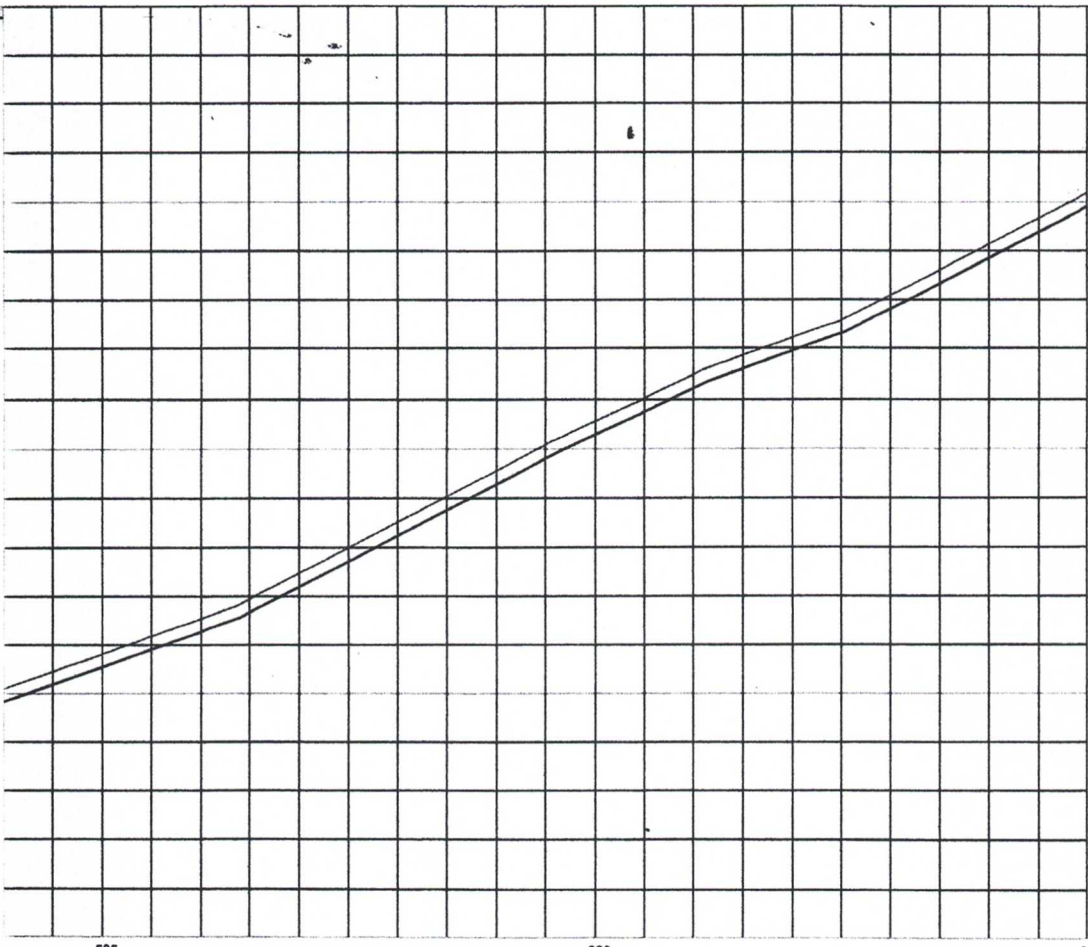

### PREFEITURA MUNICIPAL DE IBICUITINGA - CE

PROJETO: REVESTIMENTO PRIMARIO DE ESTRADAS VICINAIS  
NO MUNICIPIO DE IBICUITINGA-CE

OBRA:  
REVESTIMENTO PRIMARIO ESTRADA VICINAL, TRECHO  
ENTRONCAMENTO LAGOA DO LUIZ AO DISTRITO DE CHILE

DATA: JUNHO/2023  
ESCALA: INDICADA

CONTEUDO: PLANTA BAIXA, PERFIL LONGITUDINAL, SEÇÃO  
TRANSVERSAL E SINALIZAÇÃO VERTICAL

VISTO:

LOCALIDADE:  
MUNICIPIO - IBICUITINGA - CE

APROVO:

RESPONSÁVEL TÉCNICO:  
**PAULO JOSÉ M. DE LIMA**  
Engenheiro Civil

DESENHO: DEP. DE ENGENHARIA  
PRANCHA: 12/18



106

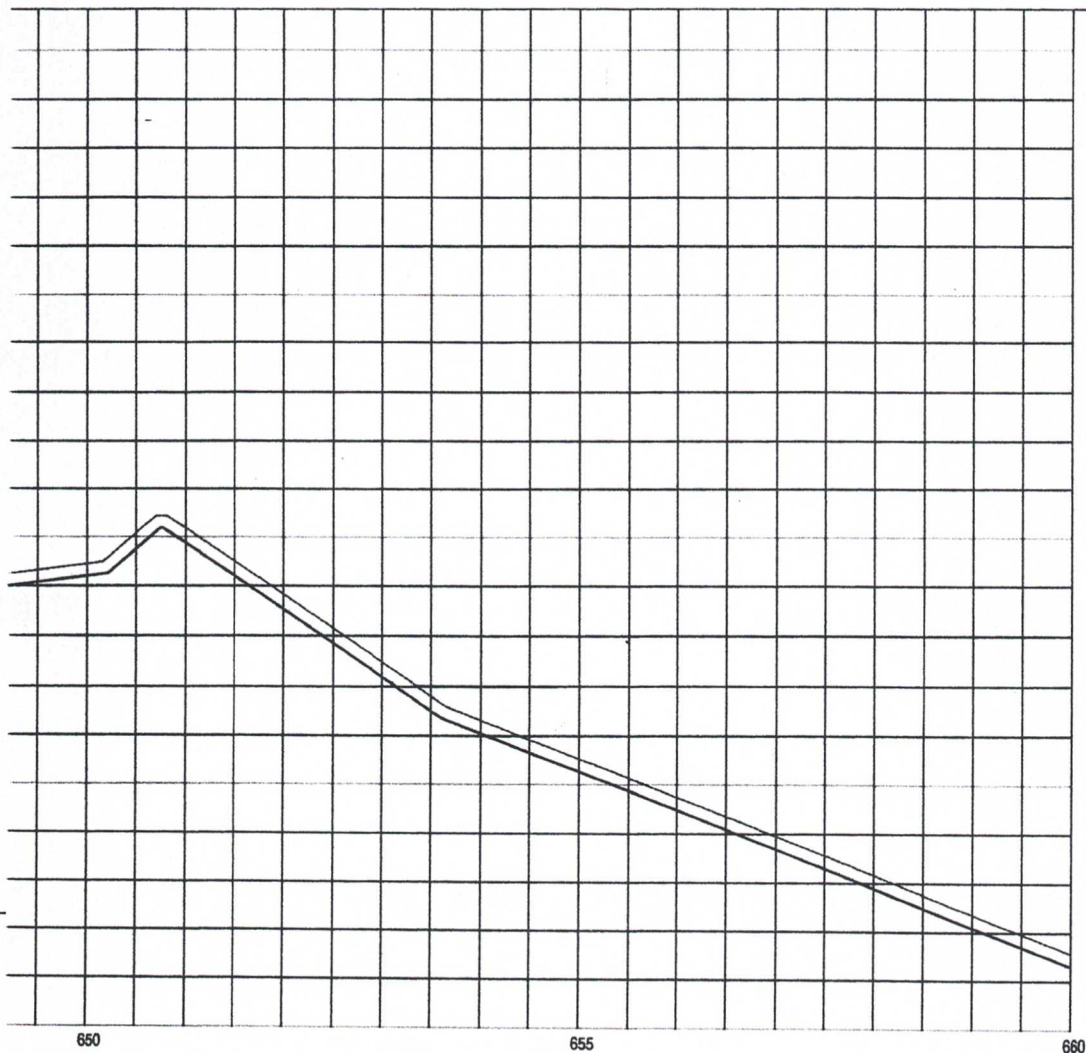

**PREFEITURA MUNICIPAL DE IBICUITINGA - CE**

**PROJETO: REVESTIMENTO PRIMARIO DE ESTRADAS VICINAIS NO MUNICIPIO DE IBICUITINGA-CE**

<b>OBRA:</b> REVESTIMENTO PRIMARIO ESTRADA VICINAL, TRECHO ENTRONCAMENTO LAGOA DO LUIZ AO DISTRITO DE CHILE	<b>DATA:</b> JUNHO/2023	<b>ESCALA:</b> INDICADA
<b>CONTEUDO:</b> PLANTA BAIXA, PERFIL LONGITUDINAL, SEÇÃO TRANSVERSAL ESINALIZAÇÃO VERTICAL	<b>VISTO:</b> _____	
<b>LOCALIDADE:</b> MUNICIPIO -- IBICUITINGA-CE	<b>APROVO:</b> _____	
<b>RESPONSÁVEL TECNICO:</b> <p align="center"><b>PAULO JOSÉ N. DE LIMA</b></p>	<b>DESENHO:</b> DEP. DE ENGENHARIA	<b>PRANCHA:</b> 13/18

107

B

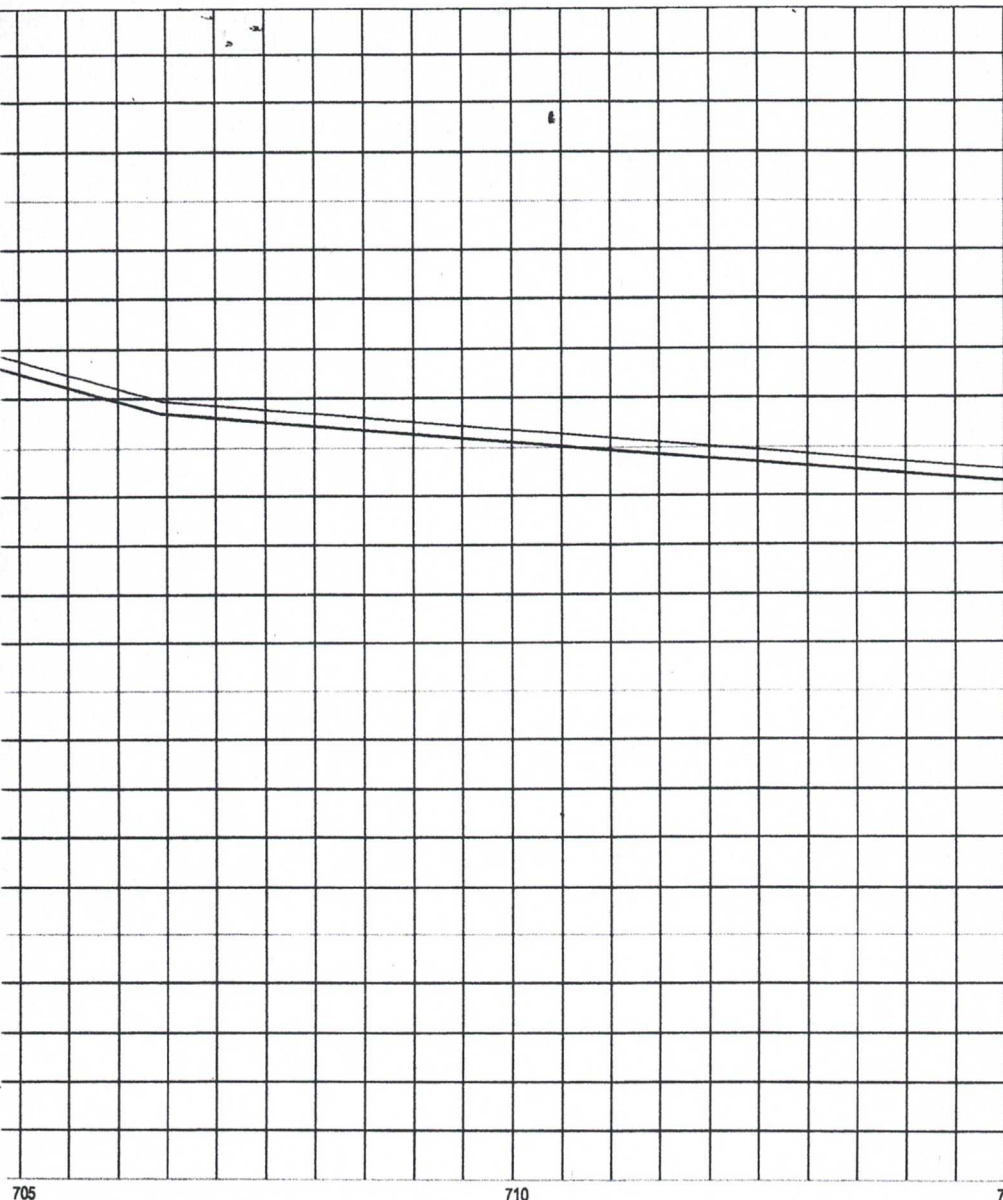

705

710

715

A

### PREFEITURA MUNICIPAL DE IBICUITINGA - CE

PROJETO: REVESTIMENTO PRIMARIO DE ESTRADAS VICINAIS  
NO MUNICIPIO DE IBICUITINGA-CE

OBRA:  
REVESTIMENTO PRIMARIO ESTRADA VICINAL, TRECHO  
ENTRONCAMENTO LAGOA DO LUIZ AO DISTRITO DE CHILE

DATA: JUNHO/2023  
ESCALA: INDICADA

CONTEUDO: PLANTA BAIXA, PERFIL LONGITUDINAL, SEÇÃO  
TRANSVERSAL ESINALIZAÇÃO VERTICAL

VISTO:

LOCALIDADE:  
MUNICIPIO - IBICUITINGA-CE

APROVO:

RESPONSÁVEL TECNICO:  
**PAULO JOSÉ N. DE LIMA**  
Engenheiro Civil

DESENHO: DEP. DE ENGENHARIA  
PRANCHA: 14/18

108

B

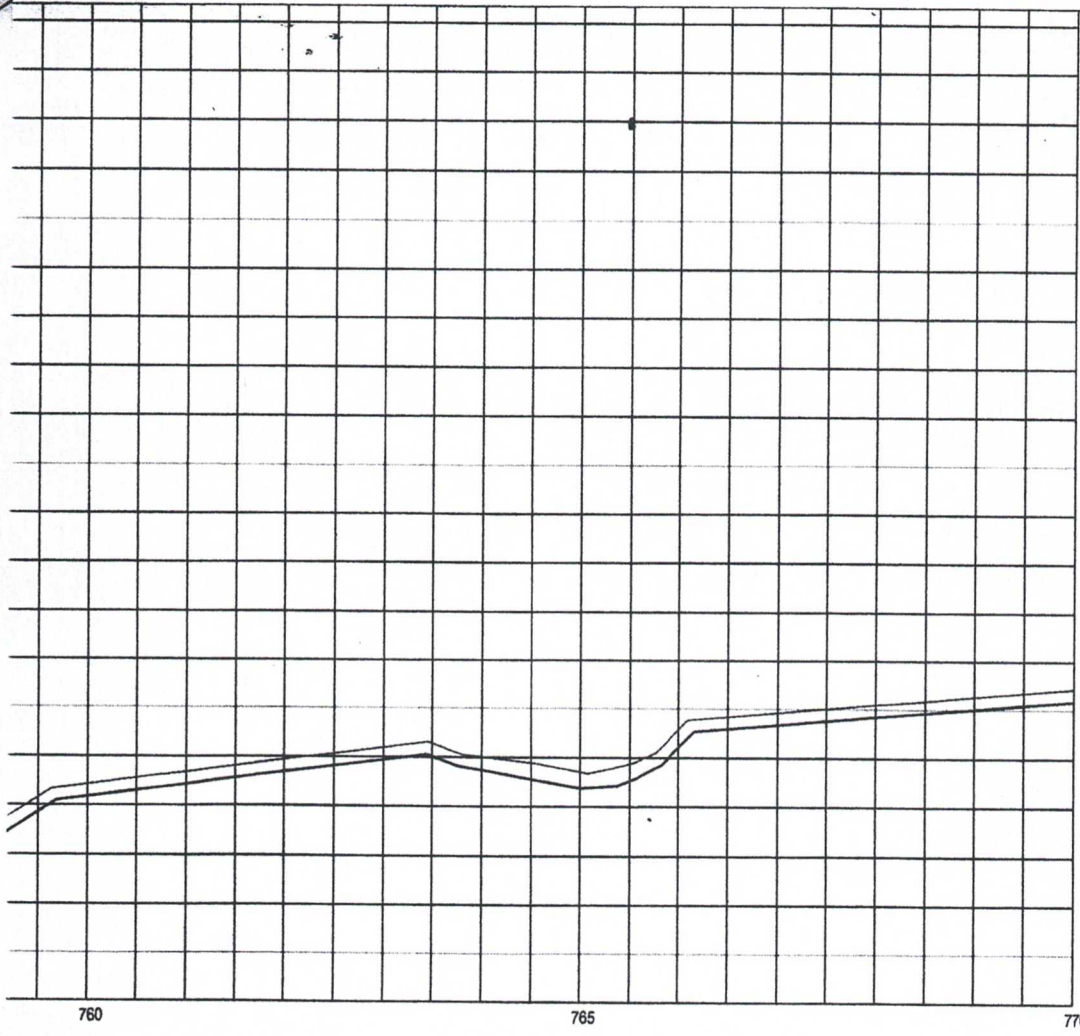

A

<b>PREFEITURA MUNICIPAL DE IBICUITINGA - CE</b>			
PROJETO: <b>REVESTIMENTO PRIMARIO DE ESTRADAS VICINAIS NO MUNICIPIO DE IBICUITINGA-CE</b>			
OBRA: REVESTIMENTO PRIMARIO ESTRADA VICINAL, TRECHO ENTRONCAMENTO LAGOA DO LUIZ AO DISTRITO DE CHILE		DATA: JUNHO/2023	ESCALA: INDICADA
CONTEUDO: PLANTA BAIXA, PERFIL LONGITUDINAL, SEÇÃO TRANSVERSAL E SINALIZAÇÃO VERTICAL		VISTO:	
LOCALIDADE: MUNICIPIO - IBICUITINGA-CE		APROVO:	
RESPONSÁVEL TÉCNICO: <b>PAULO JOSÉ M. DE LIMA</b> Engenheiro Civil		DESENHO: DEP. DE ENGENHARIA	PRANCHA: 15/18

109

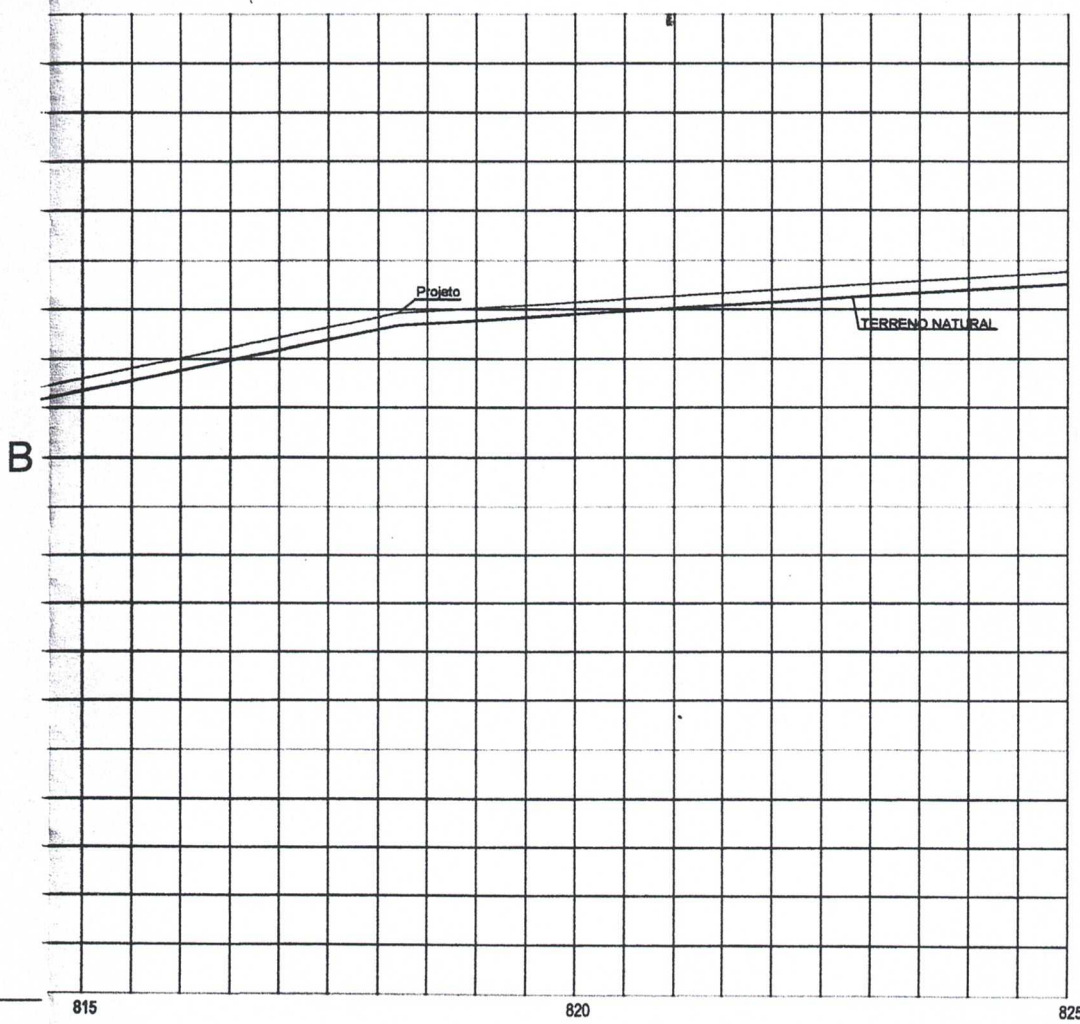

A

<b>PREFEITURA MUNICIPAL DE IBICUITINGA - CE</b>			
PROJETO: <b>REVESTIMENTO PRIMARIO DE ESTRADAS VICINAIS NO MUNICIPIO DE IBICUITINGA-CE</b>			
OBRA: REVESTIMENTO PRIMARIO ESTRADA VICINAL, TRECHO ENTRONCAMENTO LAGOA DO LUIZ AO DISTRITO DE CHILE		DATA: JUNHO/2023	ESCALA: INDICADA
CONTEUDO: PLANTA BAIXA, PERFIL LONGITUDINAL, SEÇÃO TRANSVERSAL E SINALIZAÇÃO VERTICAL		VISTO:	
LOCALIDADE: MUNICIPIO - IBICUITINGA-CE		APROVO:	
RESPONSÁVEL TÉCNICO: <b>PAULO JOSÉ M. DE LIMA</b>		DESENHO: DEP. DE ENGENHARIA	PRANCHA: 16/18



B

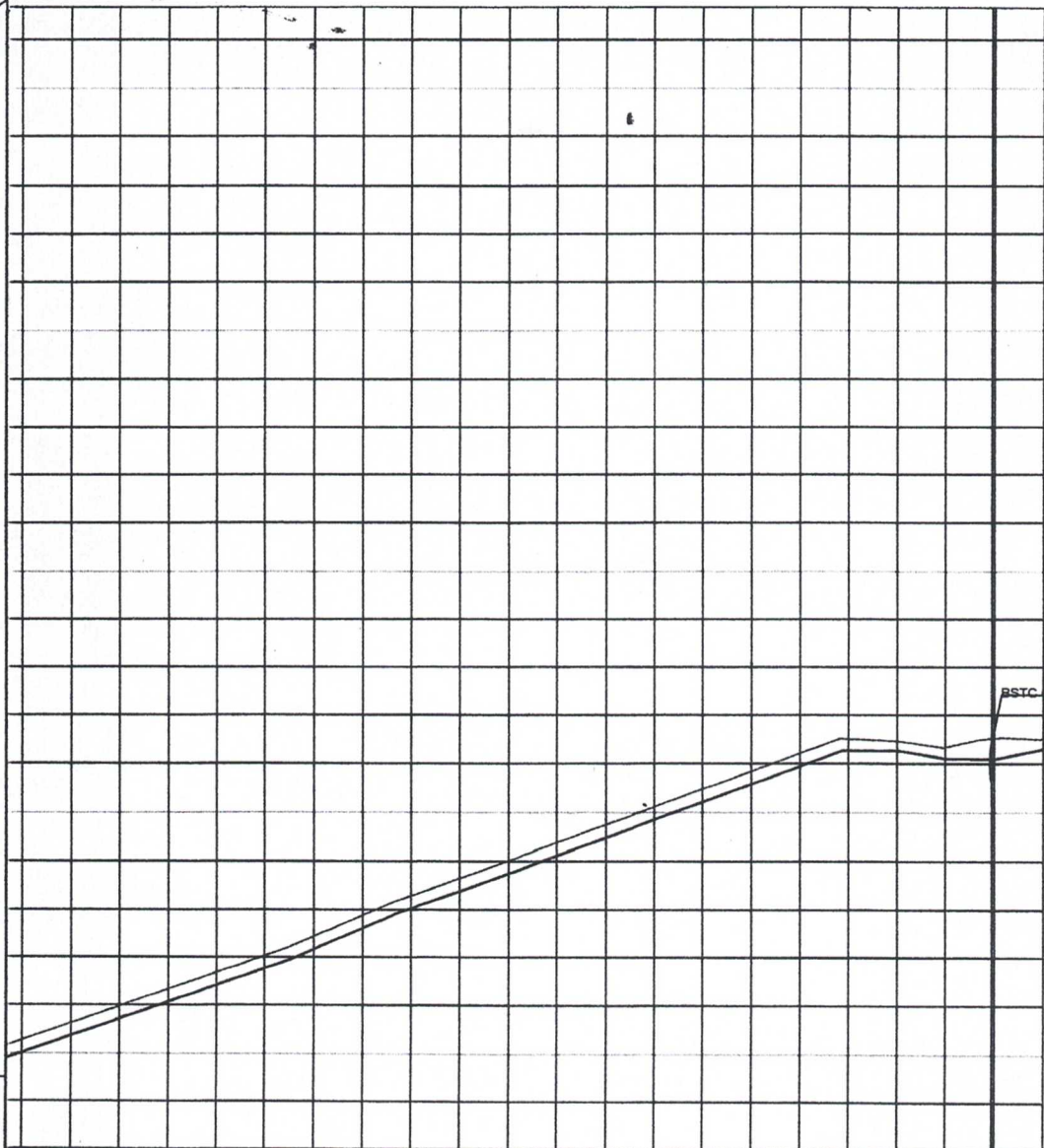

110

870

875

880

A

### PREFEITURA MUNICIPAL DE IBICUITINGA - CE

PROJETO: REVESTIMENTO PRIMARIO DE ESTRADAS VICINAIS  
NO MUNICIPIO DE IBICUITINGA-CE

OBRA:  
REVESTIMENTO PRIMARIO ESTRADA VICINAL, TRECHO  
ENTRONCAMENTO LAGOA DO LUIZ AO DISTRITO DE CHILE

DATA: JUNHO/2023  
ESCALA: INDICADA

CONTEUDO: PLANTA BAIXA, PERFIL LONGITUDINAL, SEÇÃO  
TRANSVERSAL ESINALIZAÇÃO VERTICAL

VISTO: \_\_\_\_\_

LOCALIDADE:  
MUNICIPIO - IBICUITINGA-CE

APROVO: \_\_\_\_\_

RESPONSÁVEL TECNICO:  
**PAULO JOSÉ M. DE LIMA**

DESENHO: DEP. DE ENGENHARIA  
PRANCHA: 17/18

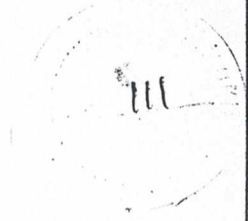

B

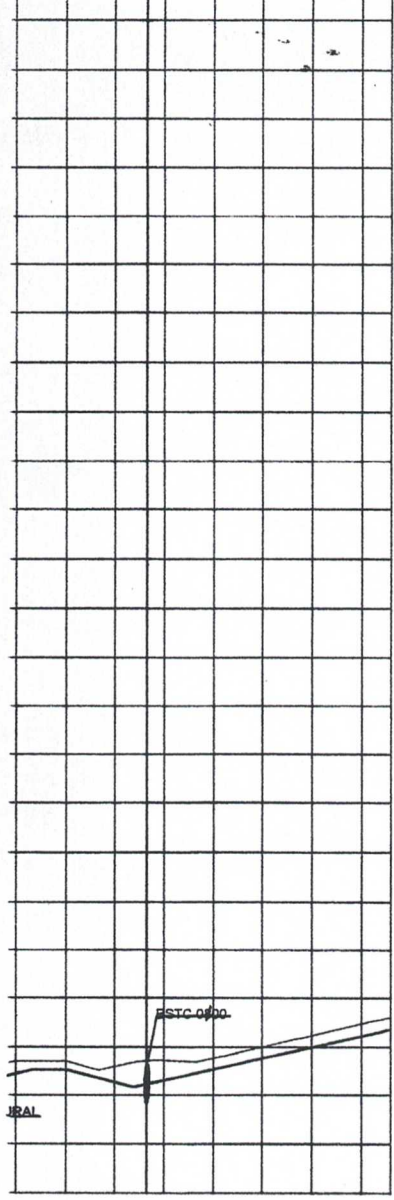

A

<b>PREFEITURA MUNICIPAL DE IBICUITINGA - CE</b>		
<b>PROJETO: REVESTIMENTO PRIMARIO DE ESTRADAS VICINAIS NO MUNICIPIO DE IBICUITINGA-CE</b>		
OBRA: REVESTIMENTO PRIMARIO ESTRADA VICINAL, TRECHO ENTRONCAMENTO LAGOA DO LUIZ AO DISTRITO DE CHILE	DATA: JUNHO/2023	ESCALA: INDICADA
CONTEUDO: PLANTA BAIXA, PERFIL LONGITUDINAL, SEÇÃO TRANSVERSAL ESINALIZAÇÃO VERTICAL	VISTO: _____	
LOCALIDADE: MUNICIPIO - IBICUITINGA - CE	APROVO: _____	
RESPONSÁVEL TECNICO: <b>PAULO JOSÉ M. DE LIMA</b> <i>(Signature)</i>	DESENHO: DEP. DE ENGENHARIA	PRANCHA: <b>18/18</b>

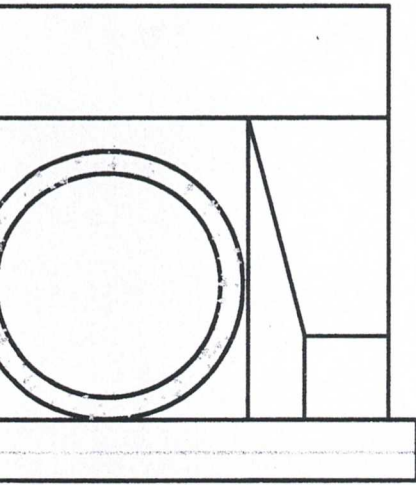

112

# MUNICÍPIO DE IBICUITINGA- CE

SIMPLES - 800cm

JUNHO/ 2023

Construida:

--

**PAULO JOSÉ M. DE LIMA**  
Engenheiro Civil  
CREA: 7872-D

Conteudo:

- 01. SECÇÃO - AA
- 02. PLANTA BAIXA
- 04. VISTA - FRONTAL
- 05. SECÇÃO - BB

# 01/01