

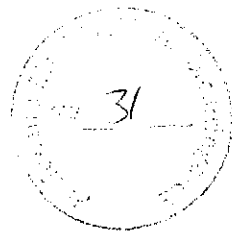

30

	ESTADO DO CEARA		
	PREFEITURA MUNICIPAL DE IBICUITINGA		
	OBRA : PAVIMENTAÇÃO EM PARALELEPIPEDO NO MUNICIPIO DE IBICUITINGA - CE		
	LOCAL : DIVERSAS LOCALIDADES - IBICUITINGA - CE		
	DATA : JUNHO / 2020		
26.1 - DESONERADA – TABELA UNIFICADA SEINFRA			
PLANILHA DE SERVIÇOS			

5.0	SERVIÇOS DIVERSOS			
5.1	C3447	LIMPEZA DE PISO EM ÁREA URBANIZADA	M2	984,55

Paulo José M. de Lima
Engenheiro Civil
CREA: 7812-D



	ESTADO DO CEARA
	PREFEITURA MUNICIPAL DE IBICUITINGA
	OBRA : PAVIMENTAÇÃO EM PARALELEPIPEDO NO MUNICIPIO DE IBICUITINGA - CE
	LOCAL : DIVERSAS LOCALIDADES - IBICUITINGA - CE
	DATA : JUNHO / 2020
26.1 - DESONERADA - TABELA UNIFICADA SEINFRA	

MEMORIA DE CALCULO

RUA SDO 01 - CANINDEZINHO

ÁREA DE LOCAÇÃO		ÁREA DE PAVIMENTAÇÃO		MEDIDA LINEAR DO MEIO FIO		VOLUME DA SARJETA		
Comprimento da Via	120,87	Comprimento da Via	120,87	Comprimento da Via	120,87	Medida Linear do Meio-fio	227,74	
Largura da Via	5,00	Largura Via s/ Sarjeta	4,30	Lados da Via	2,00	Largura da Sarjeta	0,35	
TOTAL	604,35	TOTAL	519,74	TOTAL	232,74	Altura da Sarjeta	0,10	
							TOTAL	7,97

FECHAMENTO DA RUA	5,00
INTERSEÇÃO DE VIA	14,00

Reconformação / Patroagem OU
Regularização do Sub-leito

TOTAL 604,35

ÁREA DE LIMPEZA

604,35

PLACA DE SINALIZAÇÃO	
Area Unitaria	0,19
Quantidade	1,00
TOTAL	0,19

RUA SDO 02 - CANINDEZINHO

ÁREA DE LOCAÇÃO		ÁREA DE PAVIMENTAÇÃO		MEDIDA LINEAR DO MEIO FIO		VOLUME DA SARJETA		
Comprimento da Via	90,44	Comprimento da Via	90,44	Comprimento da Via	90,44	Medida Linear do Meio-fio	170,88	
Largura da Via	7,00	Largura Via s/ Sarjeta	6,30	Lados da Via	2,00	Largura da Sarjeta	0,35	
TOTAL	633,08	TOTAL	569,77	TOTAL	177,88	Altura da Sarjeta	0,10	
							TOTAL	5,98

Paulo José W. de Lima
Engenheiro Civil
CREA: 7812-D

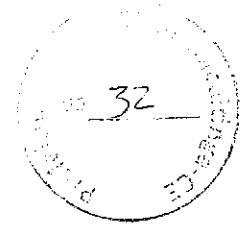

	ESTADO DO CEARA
	PREFEITURA MUNICIPAL DE IBICUITINGA
	OBRA : PAVIMENTAÇÃO EM PARALELEPÍPEDO NO MUNICÍPIO DE IBICUITINGA - CE
	LOCAL : DIVERSAS LOCALIDADES - IBICUITINGA - CE
	DATA : JUNHO / 2020
26.1 - DESONERADA - TABELA UNIFICADA SEINFRA	

MEMORIA DE CALCULO

Reconformação / Patrologem OU Regularização do Sub-leito	FECHAMENTO DA RUA	7,00
	INTERSEÇÃO DE VIA	10,00
	ÁREA DE LIMPEZA	
TOTAL	633,08	633,08

PLACA DE SINALIZAÇÃO	
Area Unitaria	0,19
Quantidade	2,00
TOTAL	0,38

RUA SDO 03 - CANINDEZINHO

ÁREA DE LOCAÇÃO		ÁREA DE PAVIMENTAÇÃO		MEDIDA LINEAR DO MEIO FIO		VOLUME DA SARJETA	
Comprimento da Via	27,71	Comprimento da Via	27,71	Comprimento da Via	27,71	Medida Linear do Meio-fio	55,42
Largura da Via	7,00	Largura Via s/ Sarjeta	6,30	Lados da Via	2,00	Largura da Sarjeta	0,35
TOTAL	193,97	TOTAL	174,57	TOTAL	55,42	Altura da Sarjeta	0,10
						TOTAL	1,94

Reconformação / Patrologem OU Regularização do Sub-leito	FECHAMENTO DA RUA	0,00
	INTERSEÇÃO DE VIA	0,00
	ÁREA DE LIMPEZA	
TOTAL	193,97	193,97

PLACA DE SINALIZAÇÃO	
Area Unitaria	0,19
Quantidade	0,00
TOTAL	0,00

Paulo José M. de Lima
Engenheiro Civil
CREA. 7812-D

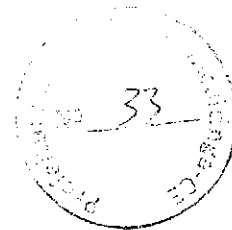

	ESTADO DO CEARÁ
	PREFEITURA MUNICIPAL DE IBICUITINGA
	OBRA : PAVIMENTAÇÃO EM PARALELEPÍPEDO NO MUNICÍPIO DE IBICUITINGA - CE
	LOCAL : DIVERSAS LOCALIDADES - IBICUITINGA - CE
	DATA : JUNHO / 2020
26.1 - DESONERADA - TABELA UNIFICADA SEINFRA	

MEMORIA DE CALCULO

RUA SDO 04 - CANINDEZINHO

ÁREA DE LOCAÇÃO		ÁREA DE PAVIMENTAÇÃO		MEDIDA LINEAR DO MEIO FIO		VOLUME DA SARJETA	
Comprimento da Via	130,95	Comprimento da Via	130,95	Comprimento da Via	130,95	Medida Linear do Meio-fio	548,82
Largura da Via	7,00	Largura Via s/ Sarjeta	6,30	Lados da Via	2,00	Largura da Sarjeta	0,35
Comprimento da Via	146,96	Comprimento da Via	146,96	Comprimento da Via	146,96	Altura da Sarjeta	0,10
Largura da Via	7,00	Largura Via s/ Sarjeta	6,30	Lados da Via	2,00		
TOTAL	1.945,37	TOTAL	1.750,83	TOTAL	562,82		

TOTAL 19,21

FECHAMENTO DA RUA	14,00
INTERSEÇÃO DE VIA	7,00

Reconformação / Patrulagem OU
Regularização do Sub-jeito

TOTAL 1.945,37

ÁREA DE LIMPEZA

1.945,37

PLACA DE SINALIZAÇÃO	
Area Unitaria	0,19
Quantidade	2,00
TOTAL	0,38

RUA SDO 01 - CURRAIS

ÁREA DE LOCAÇÃO		ÁREA DE PAVIMENTAÇÃO		MEDIDA LINEAR DO MEIO FIO		VOLUME DA SARJETA	
Comprimento da Via	328,20	Comprimento da Via	328,20	Comprimento da Via	328,20	Medida Linear do Meio-fio	674,50

Paulo José M. de Lima
Engenheiro Civil
CREA 7812-D

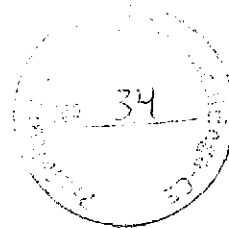

	ESTADO DO CEARA
	PREFEITURA MUNICIPAL DE IBICUITINGA
	OBRA : PAVIMENTAÇÃO EM PARALELEPIPEDO NO MUNICIPIO DE IBICUITINGA - CE
	LOCAL : DIVERSAS LOCALIDADES - IBICUITINGA - CE
	DATA : JUNHO / 2020
26.1 - DESONERADA - TABELA UNIFICADA SEINFRA	

MEMORIA DE CALCULO

Largura da Via	7,00	Largura Via s/ Sarjeta	6,30	Lados da Via	2,00	Largura da Sarjeta	0,35
Comprimento do AC 01	7,20	Comprimento do AC 01	7,20	Comprimento do AC 01	7,20	Aitura da Sarjeta	0,10
Largura do AC 01	10,00	Largura do AC 01	9,30	Lados da Via AC 01	2,00		
Comprimento do AC 02	8,75	Comprimento do AC 02	8,75	Comprimento do AC 02	8,75		
Largura do AC 02	10,00	Largura do AC 02	9,30	Lados da Via AC 02	2,00		
Comprimento do AC 03	3,60	Comprimento do AC 03	3,60	Comprimento do AC 03	3,60		
Largura do AC 03	10,00	Largura do AC 03	9,30	Lados da Via AC 02	2,00		
TOTAL	2.492,90	TOTAL	2.249,48	TOTAL	674,50	TOTAL	23,61

FECHAMENTO DA RUA	14,00
INTERSEÇÃO DE VIA	35,00

Reconformação / Patroagem OU
Regularização do Sub-leito

TOTAL 2.492,90

ÁREA DE LIMPEZA

2.492,90

PLACA DE SINALIZAÇÃO

Area Unitaria 0,19

Quantidade 3,00

TOTAL 0,57

RUA SDO 01 - ANTONIO PEREIRA

ÁREA DE LOCAÇÃO		ÁREA DE PAVIMENTAÇÃO		MEDIDA LINEAR DO MEIO FIO		VOLUME DA SARJETA	
Comprimento da Via	365,86	Comprimento da Via	365,86	Comprimento da Via	365,86	Medida Linear do Meio-fio	740,12
Largura da Via	6,00	Largura Via s/ Sarjeta	5,30	Lados da Via	2,00	Largura da Sarjeta	0,35

Paulo José M. de Lima
Engenheiro Civil
CREA 7812-D

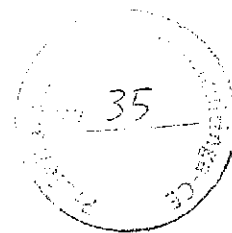

	ESTADO DO CEARA
	PREFEITURA MUNICIPAL DE IBICUITINGA
	OBRA : PAVIMENTAÇÃO EM PARALELEPIPEDO NO MUNICÍPIO DE IBICUITINGA - CE
	LOCAL : DIVERSAS LOCALIDADES - IBICUITINGA - CE
	DATA : JUNHO / 2020
26.1 - DESONERADA - TABELA UNIFICADA SEINFRA	

MEMORIA DE CALCULO

Comprimento do AC 01	2,00	Comprimento do AC 01	2,00	Comprimento do AC 01	2,00	Altura da Sarjeta	0,10
Largura do AC 01	10,00	Largura do AC 01	9,30	Lados da Via AC 01	2,00		
Comprimento do AC 02	4,60	Comprimento do AC 02	4,60	Comprimento do AC 02	4,60		
Largura do AC 02	10,00	Largura do AC 02	9,30	Lados da Via AC 02	2,00		
Comprimento do AC 03	6,60	Comprimento do AC 03	6,60	Comprimento do AC 03	6,60		
Largura do AC 03	10,00	Largura do AC 03	9,30	Lados da Via AC 02	2,00		
TOTAL	2.327,16	TOTAL	2.061,82	TOTAL	740,12	TOTAL	25,90

FECHAMENTO DA RUA	12,00
INTERSEÇÃO DE VIA	30,00

Reconformação / Patrulagem OU
Regularização do Sub-leito

TOTAL 2.327,16

ÁREA DE LIMPEZA

2.327,16

PLACA DE SINALIZAÇÃO

Area Unitária	0,19
Quantidade	3,00
TOTAL	0,57

RUA SDO 01 - CHILE

ÁREA DE LOCAÇÃO		ÁREA DE PAVIMENTAÇÃO		MEDIDA LINEAR DO MEIO FIO		VOLUME DA SARJETA	
Comprimento da Via	271,74	Comprimento da Via	271,74	Comprimento da Via	271,74	Medida Linear do Meio-fio	543,48
Largura da Via	7,00	Largura Via s/ Sarjeta	6,30	Lados da Via	2,00	Largura da Sarjeta	0,35

Paulo José M. de Lima
Engenheiro Civil
CREA: 7812-D

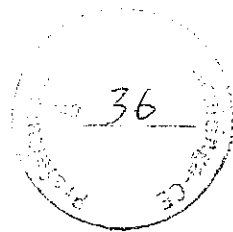

	ESTADO DO CEARA	
	PREFEITURA MUNICIPAL DE IBICUITINGA	
	OBRA : PAVIMENTAÇÃO EM PARALELEPÍPEDO NO MUNICÍPIO DE IBICUITINGA - CE	
	LOCAL : DIVERSAS LOCALIDADES - IBICUITINGA - CE	
	DATA : JUNHO / 2020	
26.1 - DESONERADA - TABELA UNIFICADA SEINFRA		

MEMORIA DE CALCULO

TOTAL	1.902,18	TOTAL	1.711,96	TOTAL	550,48	Altura da Sarjeta	0,10
						TOTAL	19,02
		FECHAMENTO DA RUA				PLACA DE SINALIZAÇÃO	
		INTERSEÇÃO DE VIA				Area Unitaria	0,19
		ÁREA DE LIMPEZA				Quantidade	0,00
Reconformação / Patroagem OU Regularização do Sub-leito						TOTAL	0,00
TOTAL	1.902,18	1.902,18					

RUA SDO 02 - CHILE

ÁREA DE LOCAÇÃO		ÁREA DE PAVIMENTAÇÃO		MEDIDA LINEAR DO MEIO FIO		VOLUME DA SARJETA	
Comprimento da Via	57,34	Comprimento da Via	57,34	Comprimento da Via	57,34	Medida Linear do Meio-fio	114,68
Largura da Via	7,00	Largura Via s/ Sarjeta	6,30	Lados da Via	2,00	Largura da Sarjeta	0,35
TOTAL	401,38	TOTAL	361,24	TOTAL	121,68	Altura da Sarjeta	0,10
						TOTAL	4,01
		FECHAMENTO DA RUA				PLACA DE SINALIZAÇÃO	
		INTERSEÇÃO DE VIA				Area Unitaria	0,19
		ÁREA DE LIMPEZA				Quantidade	0,00
Reconformação / Patroagem OU Regularização do Sub-leito							
TOTAL	401,38	401,38					

Paulo José M. de Lima
Engenheiro Civil
CREA/7812-D

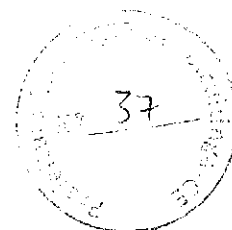

	ESTADO DO CEARA
	PREFEITURA MUNICIPAL DE IBICUITINGA
	OBRA : PAVIMENTAÇÃO EM PARALELEPÍEDO NO MUNICÍPIO DE IBICUITINGA - CE
	LOCAL : DIVERSAS LOCALIDADES - IBICUITINGA - CE
	DATA : JUNHO / 2020
26.1 - DESONERADA - TABELA UNIFICADA SEINFRA	
MEMORIA DE CALCULO	

TOTAL	0,00
--------------	-------------

RUA SDO 03 - CHILE

ÁREA DE LOCAÇÃO		ÁREA DE PAVIMENTAÇÃO		MEDIDA LINEAR DO MEIO FIO		VOLUME DA SARJETA	
Comprimento do T 01	29,60	Comprimento do T 01	29,60	Comprimento da Via	29,60	Medida Linear do Meio-fio	192,66
Largura do T 01	5,75	Largura do T 01	5,05	Lados da Via	2,00	Largura da Sarjeta	0,35
Comprimento do T 02	13,05	Comprimento do T 02	13,05	Comprimento do AC 01	13,05	Altura da Sarjeta	0,10
Largura do T 02	6,75	Largura do T 02	6,05	Lados da Via AC 01	2,00		
Comprimento do T 03	54,68	Comprimento do T 03	54,68	Comprimento do AC 02	54,68		
Largura do T 03	7,00	Largura do T 03	6,30	Lados da Via AC 02	2,00		
TOTAL	641,05	TOTAL	572,92	TOTAL	192,66	TOTAL	6,74

FECHAMENTO DA RUA	5,00
INTERSEÇÃO DE VIA	7,00

Reconformação / Patroagem OU
Regularização do Sub-leito
TOTAL 641,05

ÁREA DE LIMPEZA
641,05

PLACA DE SINALIZAÇÃO	
Area Unitária	0,19
Quantidade	1,00
TOTAL	0,19

Paulo José M. de Lima
Engenheiro Civil
CREA: 7812-D

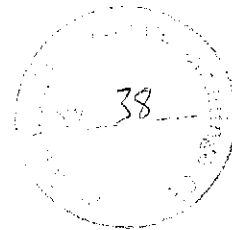

	ESTADO DO CEARA
	PREFEITURA MUNICIPAL DE IBIÇUITINGA
	OBRA : PAVIMENTAÇÃO EM PARALELEPIPEDO NO MUNICIPIO DE IBIÇUITINGA - CE
	LOCAL : DIVERSAS LOCALIDADES - IBIÇUITINGA - CE
	DATA : JUNHO / 2020

26.1 - DESONERADA – TABELA UNIFICADA SEINFRA

MEMORIA DE CALCULO

RUA SDO 04 - CHILE

ÁREA DE LOCAÇÃO		ÁREA DE PAVIMENTAÇÃO		MEDIDA LINEAR DO MEIO FIO		VOLUME DA SARJETA	
Comprimento da Via	140,65	Comprimento da Via	140,65	Comprimento da Via	140,65	Medida Linear do Meio-fio	274,30
Largura da Via	7,00	Largura Via s/ Sarjeta	6,30	Lados da Via	2,00	Largura da Sarjeta	0,35
TOTAL	984,55	TOTAL	886,10	TOTAL	281,30	Altura da Sarjeta	0,10
						TOTAL	9,60

FECHAMENTO DA RUA	7,00
INTERSEÇÃO DE VIA	7,00

ÁREA DE LIMPEZA

Reconformação / Patrolagem OU
Regularização do Sub-leito

TOTAL 984,55

984,55

PLACA DE SINALIZAÇÃO	
Area Unitaria	0,19
Quantidade	1,00
TOTAL	0,19

Paulo José M. de Lima
Engenheiro Civil
CCEA: 7812-D

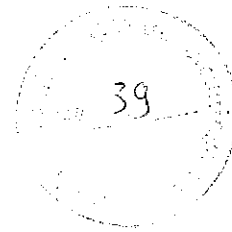

ESTADO DO CEARA							
PREFEITURA MUNICIPAL DE IBICUITINGA							
OBRA : PAVIMENTAÇÃO EM PARALELEPIPEDO NO MUNICIPIO DE IBICUITINGA - CE							
LOCAL : DIVERSAS LOCALIDADES - IBICUITINGA - CE							
DATA : JUNHO / 2020							
26.1 - DESONERADA - TABELA UNIFICADA SEINFRA							
CRONOGRAMA FISICO - FINANCEIRO							
ITEM	DESCRIÇÃO	VALOR (R\$)	MÊS 1	MÊS 2	MÊS 3	MÊS 4	TOTALS
1	ADMINISTRAÇÃO DA OBRA	38.975,08	25,00	25,00	25,00	25,00	100,00
			9.743,77	9.743,77	9.743,77	9.743,77	38.975,08
2	SERVIÇOS PRELIMINARES	4.019,90	25,00	25,00	25,00	25,00	100,00
			1.004,98	1.004,98	1.004,98	1.004,98	4.019,90
3	PAVIMENTAÇÃO DO SISTEMA VIÁRIO	1.000.530,94	25,00	25,00	25,00	25,00	100,00
			250.157,74	250.157,74	250.157,74	250.157,74	1.000.530,94
4	SINALIZAÇÃO	2.062,57	25,00	25,00	25,00	25,00	100,00
			515,64	515,64	515,64	515,64	2.062,57
5	LIMPEZA FINAL	15.157,49	25,00	25,00	25,00	25,00	100,00
			3.789,37	3.789,37	3.789,37	3.789,37	15.157,49
TOTAL		1.060.845,98	265.211,50	265.211,50	265.211,50	265.211,50	1.060.845,98
			265.211,50	530.422,99	795.634,49	1.060.845,98	

Paulo José M. de Lima
Engenheiro Civil
CREA/7812-D



RELATÓRIO ANALÍTICO - COMPOSIÇÕES DE CUSTOS

OBRA:	PAVIMENTAÇÃO EM PARALELEPÍEDO REJUNTADO EM DIVERSAS RUAS DA SEDE DO MUNICÍPIO DE IBICUITINGA - CE	DATA : 22/05/2019	BDI : 26,54%
LOCAL:	DIVERSAS RUAS - IBICUITINGA - CE	FONTE:	VERSÃO:
CLIENTE:	PREFEITURA MUNICIPAL DE IBICUITINGA	SEINFRA	026.1 COM DESONERAÇÃO
			COMPOSIÇÕES PRÓPRIAS
		HORA:	MES:
		85,20%	12/2018
		REF:	

1.1. COMP-570615 - ADMINISTRACAO DE OBRA (MES)

MAO DE OBRA		FONTE	UNID	COEFICIENTE	PREÇO UNITÁRIO	TOTAL
18584	ENGENHEIRO JÚNIOR	SEINFRA	HxMÊS	0,25000000	12506,07	3126,52
18591	ENCARREGADO DE TURMA / FEITOR	SEINFRA	HxMÊS	1,00000000	4573,63	4573,63
TOTAL MAO DE OBRA:						7700,15
VALOR SEM ENCARGOS:						7.700,15
VALOR ENCARGOS:						0,00
VALOR COM ENCARGOS:						7.700,15
VALOR BDI (26.54%):						2.043,62
VALOR COM BDI:						9.743,77

2.1. C1937 - PLACAS PADRÃO DE OBRA (M2)

MAO DE OBRA		FONTE	UNID	COEFICIENTE	PREÇO UNITÁRIO	TOTAL
12543	SERVENTE	SEINFRA	H	2,00000000	7,13	14,27
TOTAL MAO DE OBRA:						14,27

MATERIAL		FONTE	UNID	COEFICIENTE	PREÇO UNITÁRIO	TOTAL
10537	CHAPA DE AÇO GALVANIZADA ESP. 0.3MM	SEINFRA	M2	1,02000000	33,16	33,82
11100	ESMALTE SINTETICO	SEINFRA	L	1,00000000	21,46	21,46
11681	PONTALETE / BARROTE DE 3"x3"	SEINFRA	M	4,50000000	16,44	73,98
11725	PREGO 15X15	SEINFRA	KG	0,15000000	11,26	1,69
TOTAL MATERIAL:						130,95
VALOR SEM ENCARGOS:						145,22
VALOR ENCARGOS (86.20%):						12,15
VALOR COM ENCARGOS:						157,37
VALOR BDI (26.54%):						41,77
VALOR COM BDI:						199,14

2. C2872 - LOCAÇÃO DA OBRA COM AUXÍLIO TOPOGRÁFICO (ÁREA >5000 M2) (HA)

EQUIPAMENTO		FONTE	UNID	COEFICIENTE	PREÇO UNITÁRIO	TOTAL
10700	CAMINHONETE SAVEIRO (CHP)	SEINFRA	H	2,00000000	62,47	124,94
10758	NÍVEL (CHP)	SEINFRA	H	4,00000000	0,55	2,20
10775	TEODOLITO (CHP)	SEINFRA	H	4,00000000	1,41	5,64
TOTAL EQUIPAMENTO:						132,78

MAO DE OBRA		FONTE	UNID	COEFICIENTE	PREÇO UNITÁRIO	TOTAL
10037	AJUDANTE	SEINFRA	H	4,00000000	7,84	31,36
12382	NIVELADOR	SEINFRA	H	4,00000000	11,59	46,35
12445	TOPOGRAFO	SEINFRA	H	5,00000000	15,50	77,48
TOTAL MAO DE OBRA:						155,19
VALOR SEM ENCARGOS:						287,97
VALOR ENCARGOS (86.20%):						146,77
VALOR COM ENCARGOS:						434,74
VALOR BDI (26.54%):						115,38
VALOR COM BDI:						550,12

Paulo José M. de Lima
Engenheiro Civil
CREA: 7812-D

	RELATÓRIO ANALÍTICO - COMPOSIÇÕES DE CUSTOS										
	OBRA:	PAVIMENTAÇÃO EM PARALELEPÍEDO REJUNTADO EM DIVERSAS RUAS DA SEDE DO MUNICÍPIO DE IBICUITINGA - CE	DATA:	22/05/2019	BDI: 26,54%						
	LOCAL:	DIVERSAS RUAS - IBICUITINGA - CE	FONTE:	SEINFRA	VERSÃO:	026.1 COM DESONERAÇÃO	HORA:	85,20%	MES:		REF:
CLIENTE:	PREFEITURA MUNICIPAL DE IBICUITINGA		COMPOSIÇÕES PRÓPRIAS								

2.3. C3232 - RECONFORMAÇÃO/PATROLAGEM DA PLATAFORMA (M2)

EQUIPAMENTO		FONTE	UNID	COEFICIENTE	PREÇO UNITÁRIO	TOTAL
10642	MOTO NIVELADORA (CHI)	SEINFRA	H	0,00000000	69,15	0,00
10756	MOTO NIVELADORA (CHP)	SEINFRA	H	0,00027778	195,11	0,05
TOTAL EQUIPAMENTO:						0,05

MAO DE OBRA		FONTE	UNID	COEFICIENTE	PREÇO UNITÁRIO	TOTAL
12543	SERVENTE	SEINFRA	H	0,00055556	7,13	0,00
TOTAL MAO DE OBRA:						0,00
VALOR SEM ENCARGOS:						0,05
VALOR ENCARGOS (85.20%):						0,01
VALOR COM ENCARGOS:						0,06
VALOR BDI (26.54%):						0,02
VALOR COM BDI:						0,08

3.1. C2893 - PAVIMENTAÇÃO EM PARALELEPÍEDO C/ REJUNTAMENTO (AGREGADO ADQUIRIDO) (M2)

EQUIPAMENTO		FONTE	UNID	COEFICIENTE	PREÇO UNITÁRIO	TOTAL
10726	COMPACTADOR LISO TANDEM AUTOPROPELIDO (CHP)	SEINFRA	H	0,01000000	67,06	0,67
TOTAL EQUIPAMENTO:						0,67

MAO DE OBRA		FONTE	UNID	COEFICIENTE	PREÇO UNITÁRIO	TOTAL
10445	CALCETEIRO	SEINFRA	H	0,15000000	9,63	1,44
12543	SERVENTE	SEINFRA	H	0,40000000	7,13	2,85
TOTAL MAO DE OBRA:						4,29

MATERIAL		FONTE	UNID	COEFICIENTE	PREÇO UNITÁRIO	TOTAL
10111	AREIA VERMELHA	SEINFRA	M3	0,15000000	46,00	6,90
12527	PARALELEPÍEDO (11 X 18 CM)	SEINFRA	UN	32,00000000	1,25	40,00
TOTAL MATERIAL:						46,90

SERVICO		FONTE	UNID	COEFICIENTE	PREÇO UNITÁRIO	TOTAL
C0171	ARGAMASSA DE CIMENTO E AREIA S/PEN. TRAÇO 1:4	SEINFRA	M3	0,02000000	301,25	6,03
TOTAL SERVICO:						6,03

 Paulo José M. de Lima
 Engenheiro Civil
 CREA: 7812-D

VALOR SEM ENCARGOS:	57,89
VALOR ENCARGOS (85.20%):	4,98
VALOR COM ENCARGOS:	62,87
VALOR BDI (26.54%):	16,69
VALOR COM BDI:	79,56

3.2. C3097 - MEIO FIO DE PEDRA GRANÍTICA (M)

MAO DE OBRA		FONTE	UNID	COEFICIENTE	PREÇO UNITÁRIO	TOTAL
12391	PEDREIRO	SEINFRA	H	0,15000000	9,63	1,44
12543	SERVENTE	SEINFRA	H	0,30000000	7,13	2,14
TOTAL MAO DE OBRA:						3,58

MATERIAL		FONTE	UNID	COEFICIENTE	PREÇO UNITÁRIO	TOTAL
12520	MEIO FIO DE PEDRA GRANITICA	SEINFRA	M	1,00000000	8,25	8,25

RELATÓRIO ANALÍTICO - COMPOSIÇÕES DE CUSTOS

	OBRA: PAVIMENTAÇÃO EM PARALELEPÍEDO REJUNTADO EM DIVERSAS RUAS DA SEDE DO MUNICÍPIO DE IBICUITINGA - CE		DATA: 22/05/2019		BDI: 26,54%		
	LOCAL: DIVERSAS RUAS - IBICUITINGA - CE	CLIENTE: PREFEITURA MUNICIPAL DE IBICUITINGA	FONTE: SEINFRA	VERSÃO: 026.1 COM DESONERAÇÃO	HORA: 95,20%	MES:	REF.: 12/2018
			COMPOSIÇÕES PRÓPRIAS				

TOTAL MATERIAL:	8,25
------------------------	-------------

SERVICO	FONTE	UNID	COEFICIENTE	PREÇO UNITÁRIO	TOTAL	
C0588	CAIAÇÃO EM DUAS DEMÃOS COM SUPERCAL	SEINFRA	M2	0,25000000	2,26	0,57
C2784	ESCAVAÇÃO MANUAL SOLO DE 1A.CAT. PROF. ATÉ 1.50m	SEINFRA	M3	0,02000000	18,90	0,38
C3324	ARGAMASSA DE CIMENTO E AREIA TRAÇO 1:4 COM AREIA PRODUZIDA	SEINFRA	M3	0,00070000	247,19	0,17

TOTAL SERVIÇO:	1,12
-----------------------	-------------

VALOR SEM ENCARGOS:	12,95
VALOR ENCARGOS (85.20%):	3,83
VALOR COM ENCARGOS:	16,78
VALOR BDI (26.54%):	4,45
VALOR COM BDI:	21,23

3. C0836 - CONCRETO NÃO ESTRUTURAL PREPARO MANUAL (M3)

MAO DE OBRA		FONTE	UNID	COEFICIENTE	PREÇO UNITÁRIO	TOTAL
I2543	SERVENTE	SEINFRA	H	10,00000000	7,13	71,33
TOTAL MAO DE OBRA:						71,33

MATERIAL		FONTE	UNID	COEFICIENTE	PREÇO UNITÁRIO	TOTAL
I0109	AREIA MEDIA	SEINFRA	M3	0,77800000	51,00	39,68
I0280	BRITA	SEINFRA	M3	0,96580000	76,75	74,13
I0805	CIMENTO PORTLAND	SEINFRA	KG	220,00000000	0,46	101,20

TOTAL MATERIAL:	215,01
------------------------	---------------

VALOR SEM ENCARGOS:	286,34
VALOR ENCARGOS (85.20%):	60,76
VALOR COM ENCARGOS:	347,10
VALOR BDI (26.54%):	92,12
VALOR COM BDI:	439,22

4. C1256 - ESCAVAÇÃO MANUAL CAMPO ABERTO EM TERRA ATÉ 2M (M3)

MAO DE OBRA		FONTE	UNID	COEFICIENTE	PREÇO UNITÁRIO	TOTAL
I2543	SERVENTE	SEINFRA	H	2,93000000	7,13	20,90
TOTAL MAO DE OBRA:						20,90

VALOR SEM ENCARGOS:	20,90
VALOR ENCARGOS (85.20%):	17,81
VALOR COM ENCARGOS:	38,71
VALOR BDI (26.54%):	10,27
VALOR COM BDI:	48,98

Paulo José M. de Lima
 Engenheiro Civil
 CREM 7612-D

4.1. C3353 - PLACA DE REGULAMENTAÇÃO/ADVERTÊNCIA REFLETIVA EM ACO GALVANIZADO (M2)

EQUIPAMENTO		FONTE	UNID	COEFICIENTE	PREÇO UNITÁRIO	TOTAL
I0581	CAMINHÃO C/CARROCERIA DE MADEIRA HP 136 (CHI)	SEINFRA	H	0,90000000	27,48	24,73
I0703	CAMINHÃO C/CARROCERIA DE MADEIRA HP 136 (CHP)	SEINFRA	H	0,10000000	94,10	9,41
TOTAL EQUIPAMENTO:						34,14

MAO DE OBRA		FONTE	UNID	COEFICIENTE	PREÇO UNITÁRIO	TOTAL
I0498	CARPINTEIRO	SEINFRA	H	0,10000000	9,63	0,96



RELATÓRIO ANALÍTICO - COMPOSIÇÕES DE CUSTOS

OBRA:	PAVIMENTAÇÃO EM PARALELEPÍEDO REJUNTADO EM DIVERSAS RUAS DA SEDE DO MUNICÍPIO DE IBICUITINGA - CE	DATA : 22/05/2019	BDI : 26,54% 43								
LOCAL:	DIVERSAS RUAS - IBICUITINGA - CE	<table border="1" style="width: 100%; border-collapse: collapse;"> <tr> <td style="width: 25%;">FONTE</td> <td style="width: 25%;">VERSÃO</td> <td style="width: 25%;">HORA</td> <td style="width: 25%;">MES</td> </tr> <tr> <td>SEINFRA</td> <td>026.1 COM DESONERAÇÃO</td> <td>85,20%</td> <td>12/2018</td> </tr> </table>	FONTE	VERSÃO	HORA	MES	SEINFRA	026.1 COM DESONERAÇÃO	85,20%	12/2018	REF.
FONTE	VERSÃO	HORA	MES								
SEINFRA	026.1 COM DESONERAÇÃO	85,20%	12/2018								
CLIENTE:	PREFEITURA MUNICIPAL DE IBICUITINGA	COMPOSIÇÕES PRÓPRIAS									

I2543	SERVENTE	SEINFRA	H	1,00000000	7,13	7,13
TOTAL MAO DE OBRA:					8,09	

MATERIAL	FONTE	UNID	COEFICIENTE	PREÇO UNITÁRIO	TOTAL
I0198	PONTALETE / BARROTE DE 3"x3" - APARELHADO	SEINFRA	M	3,00000000	56,28
I2525	PARAFUSO C/PORCA E ARRUELA DE 1/4X1 1/2"	SEINFRA	UN	2,00000000	0,96
I2526	PARAFUSO C/PORCA E ARRUELA DE 5/16X3 1/2"	SEINFRA	UN	3,00000000	2,52
I2542	TRAVESSA DE MADEIRA C/SECAO DE 3"X1 1/2"	SEINFRA	M	1,00000000	8,22
I2695	PLACA REFLETIVA DE ACO GALVANIZADO	SEINFRA	M2	1,00000000	528,67
TOTAL MATERIAL:					596,65

SERVICO	FONTE	UNID	COEFICIENTE	PREÇO UNITÁRIO	TOTAL
C3268	CONCRETO P/VIBR., FCK=10MPa COM AGREGADO PRODUZIDO (S/TRANSP.)	SEINFRA	M3	0,01800000	4,22
TOTAL SERVICO:					4,22

VALOR SEM ENCARGOS:	643,10
VALOR ENCARGOS (85.20%):	17,07
VALOR COM ENCARGOS:	660,17
VALOR BDI (28.54%):	175,21
VALOR COM BDI:	835,38

5.1. C3447 - LIMPEZA DE PISO EM ÁREA URBANIZADA (M2)

MAO DE OBRA	FONTE	UNID	COEFICIENTE	PREÇO UNITÁRIO	TOTAL
I2543	SERVENTE	SEINFRA	H	0,07500000	0,53
TOTAL MAO DE OBRA:					0,53

VALOR SEM ENCARGOS:	0,53
VALOR ENCARGOS (85.20%):	0,46
VALOR COM ENCARGOS:	0,99
VALOR BDI (28.54%):	0,26
VALOR COM BDI:	1,25

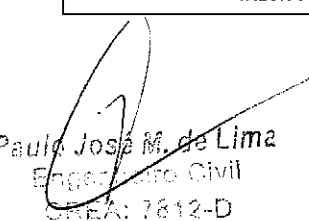
 Paulo José M. de Lima
 Engenheiro Civil
 CREA: 7812-D

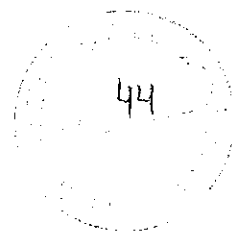

COMPOSIÇÃO BDI

COD	DESCRIÇÃO	%
-----	-----------	---

Beneficio		
L	Lucro	7,50
S + G	Garantia/seguros	0,40
TOTAL		7,90

Despesas Indiretas		
AC	Administração central	3,80
DF	Despesas financeiras	1,02
R	Riscos	0,50
TOTAL		5,32

I	Impostos	
	COFINS	3,00
	ISS	2,00
	PIS	0,65
	CPRB	4,50
TOTAL		10,15

BDI = 26,54%
$(1+AC+S+R+G)*(1+DF)*(1+L)/(1-I)-1$



Paulo José M. de Lima
Engenheiro Civil
CREA: 7812-D



TABELA DE ENCARGOS SOCIAIS

OBRA:	PAVIMENTAÇÃO EM PARALELEPIEDO REJUNTADO EM DIVERSAS RUAS DA SEDE DO MUNICÍPIO DE IBICUITINGA - CE	DATA : 22/05/2019	BDI : 24,52% 45								
LOCAL:	DIVERSAS RUAS - IBICUITINGA - CE	<table style="width: 100%; border-collapse: collapse;"> <tr> <td style="width: 25%;">FONTE</td> <td style="width: 25%;">VERSÃO</td> <td style="width: 25%;">HORA</td> <td style="width: 25%;">MES</td> </tr> <tr> <td>SEINFRA</td> <td>028.1 COM DESONERAÇÃO</td> <td>85,20%</td> <td>12/2018</td> </tr> </table>	FONTE	VERSÃO	HORA	MES	SEINFRA	028.1 COM DESONERAÇÃO	85,20%	12/2018	REF
FONTE	VERSÃO	HORA	MES								
SEINFRA	028.1 COM DESONERAÇÃO	85,20%	12/2018								
CLIENTE:	PREFEITURA MUNICIPAL DE IBICUITINGA										

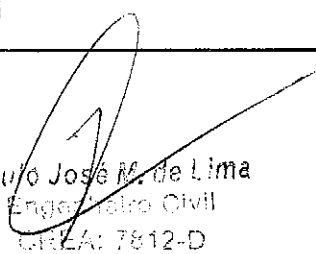
COD	DESCRIÇÃO	HORA %	MÊS %
A	GRUPO A		
A1	INSS	0,00	0,00
A2	SESI	1,50	1,50
A3	SENAI	1,00	1,00
A4	INCRA	0,20	0,20
A5	SEBRAE	0,60	0,60
A6	Salário Educação	2,50	2,50
A7	Seguro Contra Acidentes de Trabalho	3,00	3,00
A8	FGTS	8,00	8,00
A9	SECONCI	1,00	1,00
	TOTAL	17,80	17,80

B	GRUPO B		
B1	Repouso Semanal Remunerado	17,78	0,00
B2	Feriados	3,41	0,00
B3	Auxílio - Enfermidade	0,89	0,69
B4	13º Salário	10,71	8,33
B5	Licença Paternidade	0,08	0,06
B6	Faltas Justificadas	0,71	0,56
B7	Dias de Chuvas	1,41	0,00
B8	Auxílio Acidente de Trabalho	0,12	0,09
B9	Férias Gozadas	7,89	6,14
B10	Salário Maternidade	0,03	0,02
	TOTAL	43,03	15,89

C	GRUPO C		
C1	Aviso Prévio Indenizado	5,06	3,94
C2	Aviso Prévio Trabalhado	0,12	0,09
C3	Férias Indenizadas	5,68	4,42
C4	Depósito Rescisão Sem Justa Causa	4,99	3,89
C5	Indenização Adicional	0,43	0,33
	TOTAL	16,28	12,67

D	GRUPO D		
D1	Reincidência de Grupo A sobre Grupo B	7,66	2,83
D2	Reincidência de Grupo A sobre Aviso Prévio Trabalhado e Reincidência do FGTS sobre Aviso Prévio Indenizado	0,43	0,33
	TOTAL	8,09	3,16

Horista = 85,20%
Mensalista = 49,52%

A + B + C + D

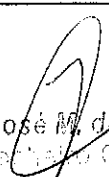
 Paulo José M. de Lima
 Engenheiro Civil
 CREA: 7812-D

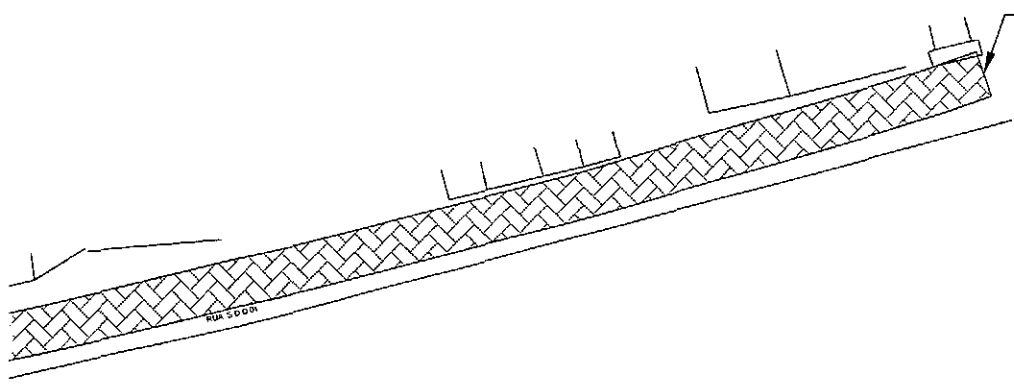

COORDENADA FINAL
N-9460341.93
E-560877.43

Paulo José A. de Lima
Engenheiro Civil
CREA: 19.114

PREFEITURA MUNICIPAL DE IBICUITINGA

PROJETO: PAVIMENTAÇÃO EM PARALELEPIEDO NO MUNICÍPIO DE IBICUITINGA - CE

OBRA: PAVIMENTAÇÃO EM PARALELEPIEDO REJUNTADO NO MUNICÍPIO DE IBICUITINGA - CE DATA: JANEIRO/2020

CONTEÚDO: PLANTA DE SITUAÇÃO DAS RUAS VERSÃO: 1

LOCAL: DISTRITO DE CHILE - IBICUITINGA - CE APROVADO:

RESPONSÁVEL TÉCNICO: ENG. TALLIS MAIA

COORDENADA INICIAL
 N-9460222.62
 E-560484.43

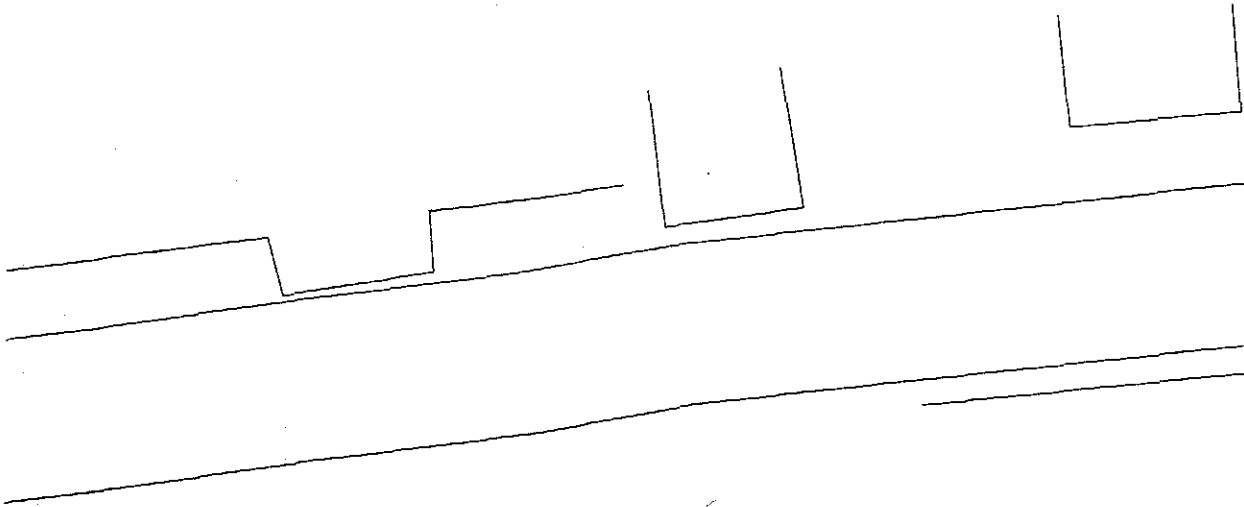

SARJETA CONCRETO
 DADO NO LOCAL

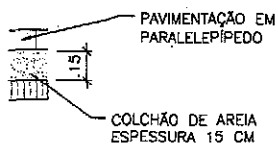

Paulo José M. de Lima
 Engenheiro Civil
 CREA: 7812-D

PREFEITURA MUNICIPAL DE IBICUITINGA - CE

PROJETO:	PAVIMENTAÇÃO EM PARALELEPÍPEDO REJUNTADO NO MUNICÍPIO DE IBICUITINGA - CE		
OBRA:	PAVIMENTAÇÃO EM PARALELEPÍPEDO REJUNTADO NO MUNICÍPIO DE IBICUITINGA - CE	DATA:	INDICADA
CONTÉUDO:	PLANTA BAIXA, SEÇÃO TRANSVERSAL E DETALHES DE MEIO-FIO E SARJETA	JANEIRO/2020	
LOCALIDADE:	DISTRITO DE CHILE - IBICUITINGA - CE	APROVO:	
RESPONSÁVEL TÉCNICO:		DESIGNO:	PRANCIANA
		ENG. TALLIS MAIA	02/05



RUA S.D.O.03

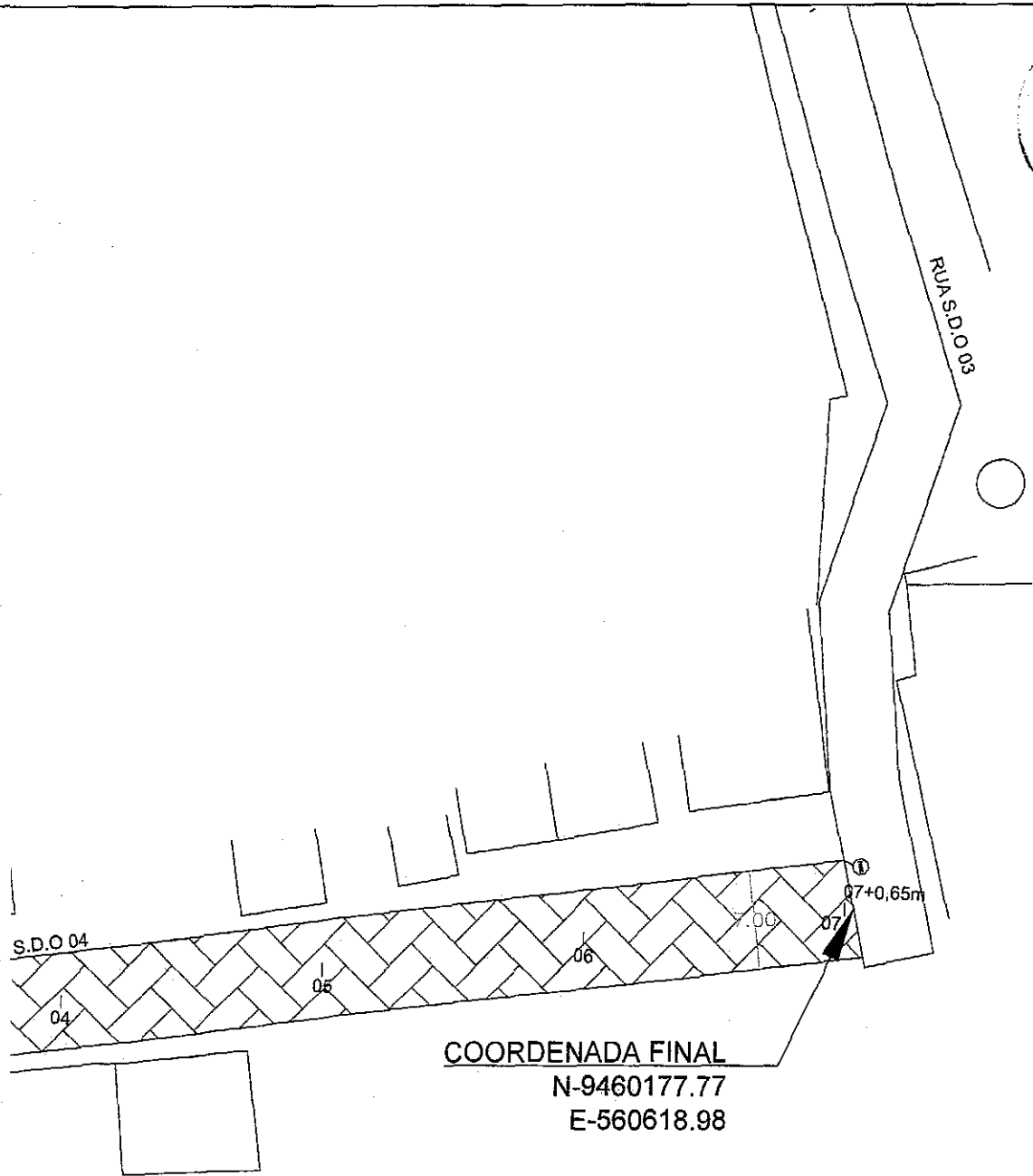

COORDENADA FINAL
N-9460177.77
E-560618.98

Paulo José M. de Lima
Engenheiro Civil
CPF: 7612-D



SARJETA CONCRETO
DADO NO LOCAL

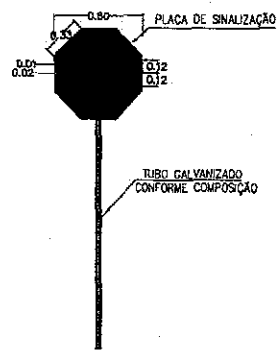
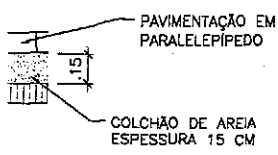

PREFEITURA MUNICIPAL DE IBICUITINGA -
ADMINISTRAÇÃO: "CIDADE DE TODOS"

PROJETO:	PAVIMENTAÇÃO EM PARALELEPÍPEDO REJUNTADO NO MUNICÍPIO DE IBICUITINGA - CE		
OBRA:	PAVIMENTAÇÃO EM PARALELEPÍPEDO REJUNTADO NO MUNICÍPIO DE IBICUITINGA - CE	DATA:	JANEIRO/2020
CONTEÚDO:	PLANTA BAIXA, SEÇÃO TRANSVERSAL, DETALHES DE MEIO-FIO, SARJETA E DE PLACA DE SINALIZAÇÃO	VISÃO:	
LOCAL DADO:	DISTRITO DE CHILE - IBICUITINGA - CE		
RESPONSÁVEL TÉCNICO:		DESENHO:	ENG. TALLIS MAIA



Prefeitura Municipal
4

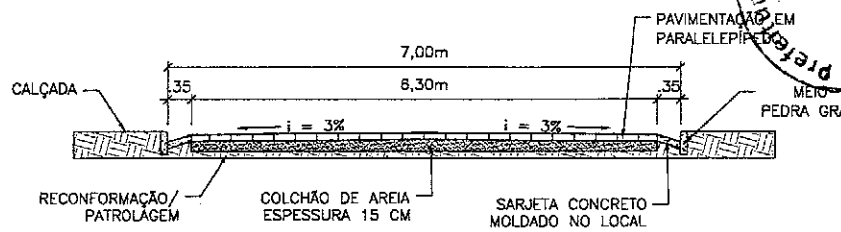

DETALHE SEÇÃO TRANSVERSAL - TRECHO (ESTACA 02+2.55M À 04+17.33M)
ESCALA 1:50

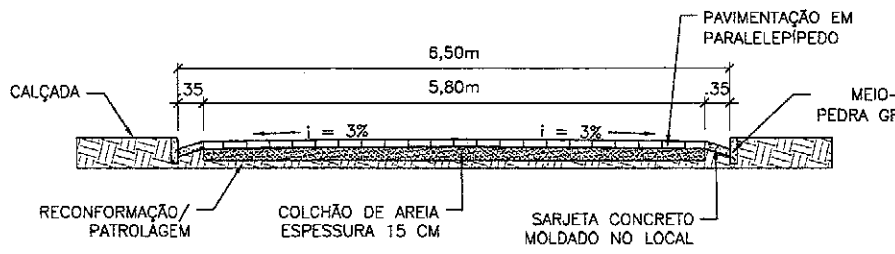

DETALHE SEÇÃO TRANSVERSAL - TRECHO (ESTACA 01+9.59M À 02+2.65M)
ESCALA 1:50

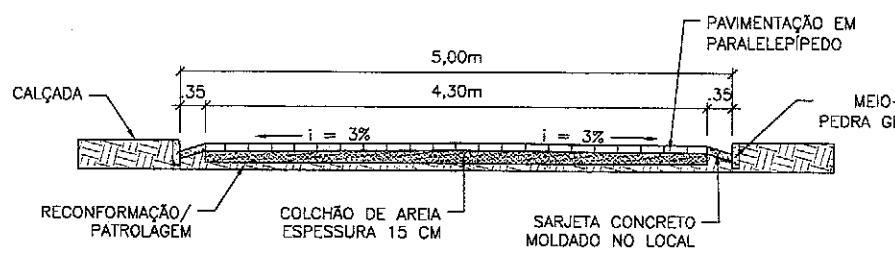

DETALHE SEÇÃO TRANSVERSAL - TRECHO (ESTACA 00 À 01+9.60M)
ESCALA 1:50

Paulo José M. de Lima
Engenheiro Civil
CREA: 7812-D

MEIO-F

PREFEITURA MUNICIPAL DE IBICUITINGA

PROJETO:	PAVIMENTAÇÃO EM PARALELEPÍPEDO REJUNTADO NO MUNICÍPIO DE IBICUITINGA - CE		
OBRA:	PAVIMENTAÇÃO EM PARALELEPÍPEDO REJUNTADO NO MUNICÍPIO DE IBICUITINGA - CE	DATA:	JANEIRO/2020
CONTEÚDO:	PLANTA BAIXA, SEÇÃO TRANSVERSAL E DETALHES DE MEIO-FIO, SARJETA E DE PLACA DE SINALIZAÇÃO.	VS. O:	
LOCAL DA OBRA:	DISTRITO DE CHILE - IBICUITINGA - CE		
RESPONSÁVEL TÉCNICO:		DESENHADO:	ENG. TALLUS MAIA

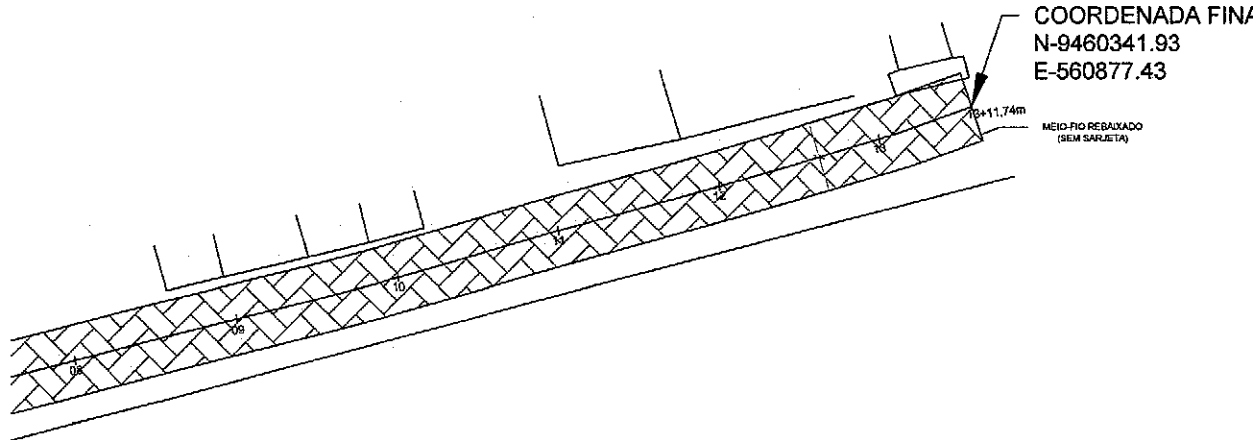

JETA CONCRETO
LADADO NO LOCAL

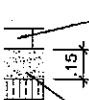

PAVIMENTAÇÃO EM
PARALELEPÍPEDO

COLCHÃO DE AREIA
ESPESSURA 15 CM

Paulo José M. de Lima
Engenheiro Civil
CREA: 7812-D

PREFEITURA MUNICIPAL DE IBICUITINGA

PROJETO:	PAVIMENTAÇÃO EM PARALELEPÍPEDO REJUNTADO NO MUNICÍPIO DE IBICUITINGA - CE	DATA:	JANEIRO/2020
OBRA:	PAVIMENTAÇÃO EM PARALELEPÍPEDO REJUNTADO NO MUNICÍPIO DE IBICUITINGA - CE	VISÃO:	
CONTEÚDO:	PLANTA BAIXA, SEÇÃO TRANSVERSAL E DETALHES DE MEIO-FIO, SARJETA E DE PLACA DE SINALIZAÇÃO.	APROVO:	
LOCALIDADE:	DISTRITO DE CHILE - IBICUITINGA - CE	DESINHO:	ENG. TALLIS MAIA
RESPONSÁVEL TÉCNICO:			

C

Prefeitura Municipal de Ibicuitinga
51

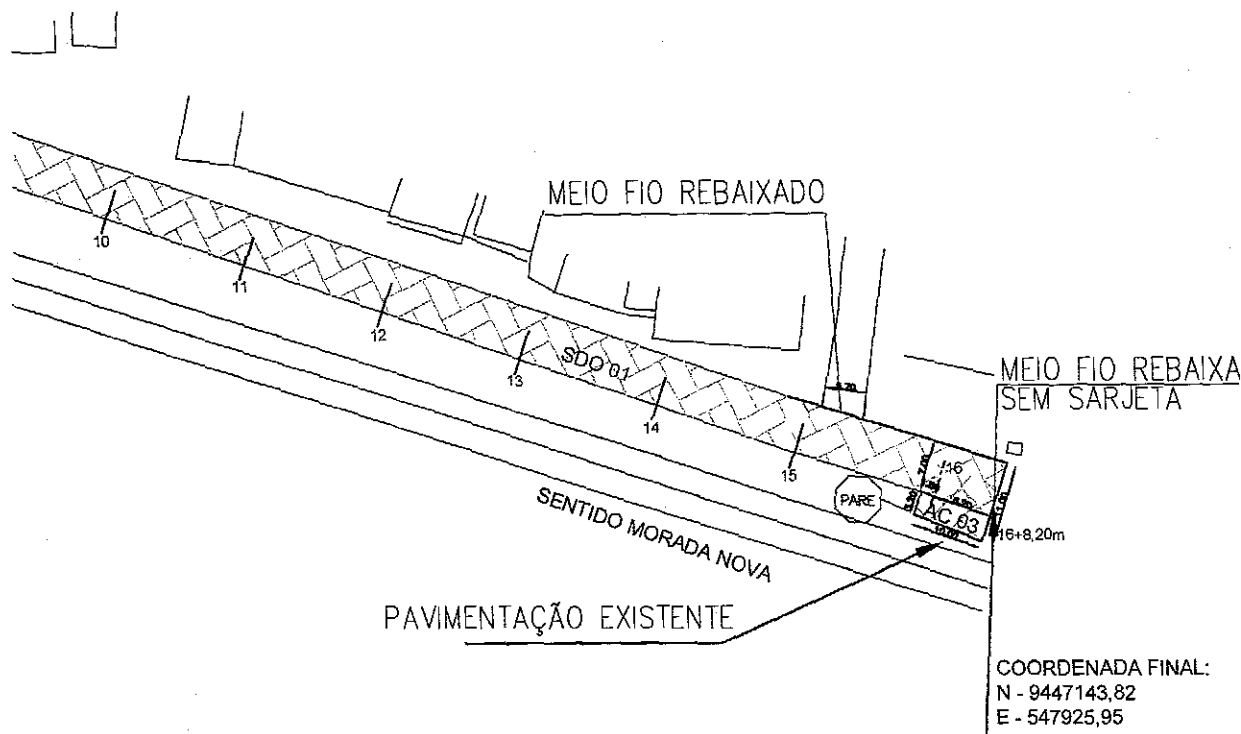

COORDENADA FINAL:
N - 9447143,82
E - 547925,95

Paulo José de Lima
Engenheiro Civil
CREA: 7612-D

PLAN
ESCALA

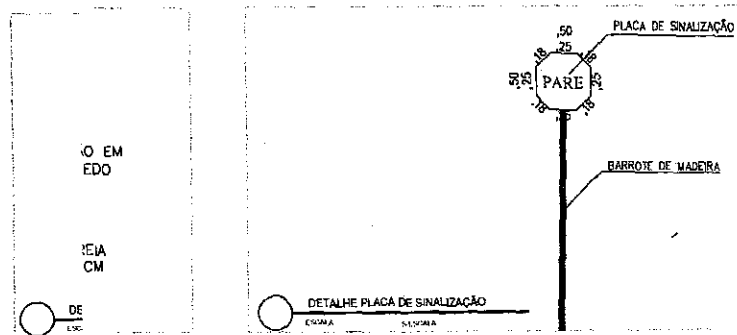

PREFEITURA MUNICIPAL DE IBICUITINGA

PROJETO:	PAVIMENTAÇÃO EM PARALELEPIPEDO REJUNTADO NO MUNICÍPIO DE IBICUITINGA - CE	DATA:	JANEIRO/2021
OBRA:	PAVIMENTAÇÃO EM PARALELEPIPEDO REJUNTADO NO MUNICÍPIO DE IBICUITINGA - CE	VS. 0:	
CONTEÚDO:	PLANTA BAIXA E SITUAÇÃO SDO 01- DETALHE SEÇÃO TRANSVERSAL SDO 01- DETALHE MEIO-FIO E SARETA SDO 01 E PLACA DE SINALIZAÇÃO	APROVO:	
LOCALIDADE:	DISTRITO DE CURRAIS - IBICUITINGA - CE	TÍTULO:	ENG. JOÃO ANTONIO
RESPONSÁVEL TÉCNICO:			

ANT. PEREIRA

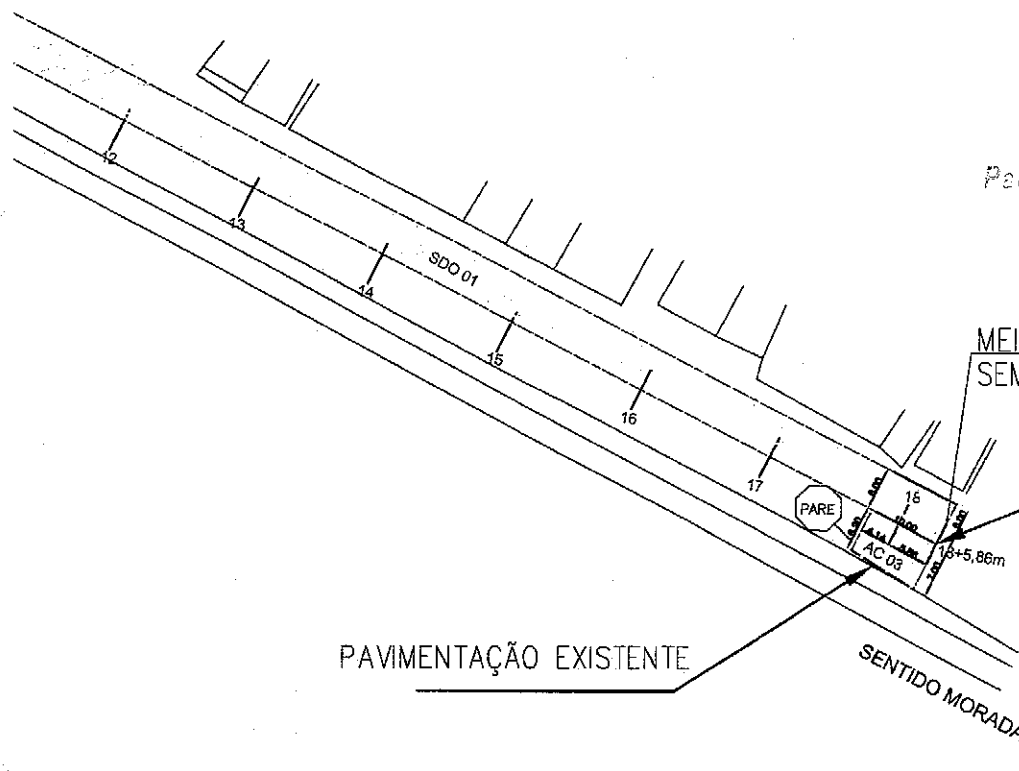

Paulo José M. de Lima
Engenheiro Civil
CREA: 7812-D

MEIO FIO REBAIXADO
SEM SARJETA

COORDENADA F
N - 9446307,77
E - 554069,32

PAVIMENTAÇÃO EXISTENTE

SENTIDO MORADA NOVA

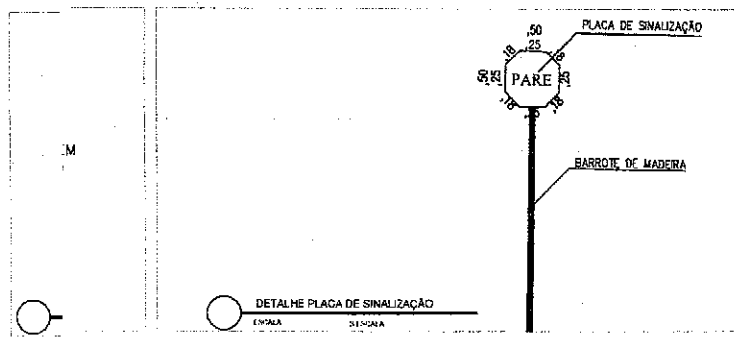

DETALHE PLACA DE SINALIZAÇÃO

PREFEITURA MUNICIPAL DE IBICUITINGA

PROJETO:	PAVIMENTAÇÃO EM PARALELEPÍPEDO REJUNTADO NO MUNICÍPIO DE IBICUITINGA - CE	DATA:	JANEIRO/2020
OBRA:	PAVIMENTAÇÃO EM PARALELEPÍPEDO REJUNTADO NO MUNICÍPIO DE IBICUITINGA - CE	PROJETO:	527
CONTEÚDO:	PLANTA BAIXA E SITUAÇÃO SDO 01- DETALHE SEÇÃO TRANSVERSAL SDO 01- DETALHE MEIO-FIO E SARETA SDO 01 E PLACA DE SINALIZAÇÃO	APROVADO:	
LOCALIDADE:	DISTRITO DE CURRAIS - IBICUITINGA - CE	RESPONSÁVEL TÉCNICO:	ENG. JOÃO ANTÔNIO

HO

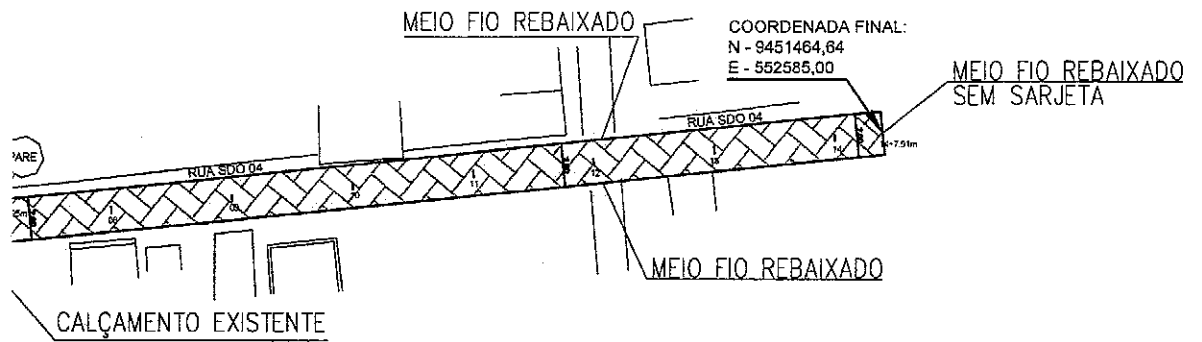

Paulo José M. de Lima
Engenheiro Civil
CREA: 7812-D



PREFEITURA MUNICIPAL DE IBICUITINGA

PROJ. TO: PAVIMENTAÇÃO EM PARALELEPIPEDO REJUNTADO NO MUNICÍPIO DE IBICUITINGA - CE	
OBRA: PAVIMENTAÇÃO EM PARALELEPIPEDO REJUNTADO NO MUNICÍPIO DE IBICUITINGA - CE	DATA: JANEIRO/2020
CON. ODO: PLANTA BAIXA GERAL	VS. O:
LOCAL: DISTRITO DE CANINDEZINHO - IBICUITINGA - CE	APROVO:
RESPONSÁVEL TÉCNICO:	DESENHO: ENG. JOÃO ANTÔNIO

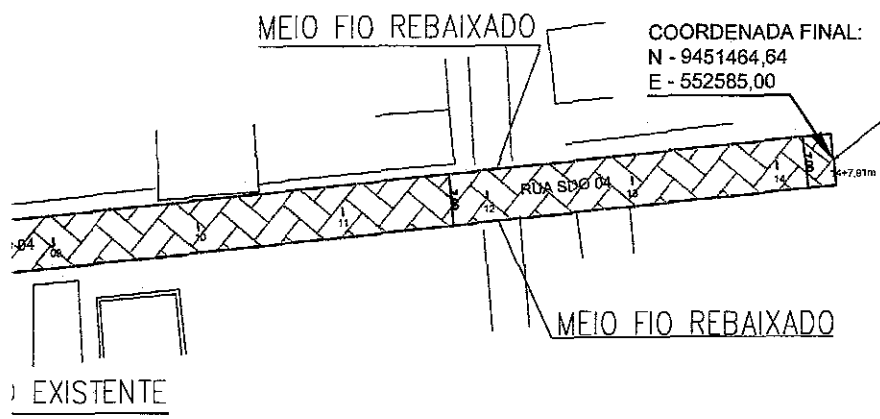

Paulo José M. de Lima
Engenheiro Civil
CREA: 7812-D

CAMENTO EXISTENTE

COORDENADAS
N - 9451448,13
E - 552438,99

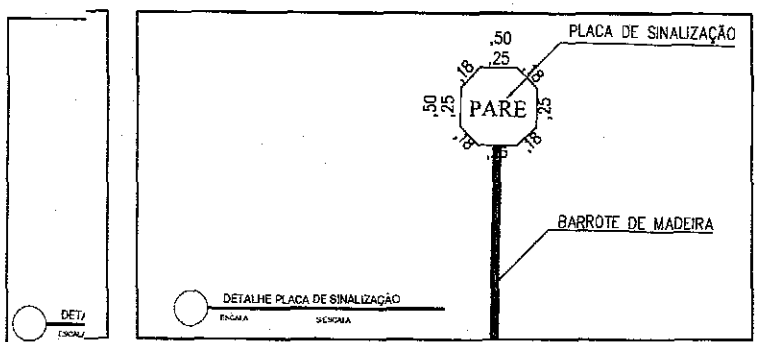
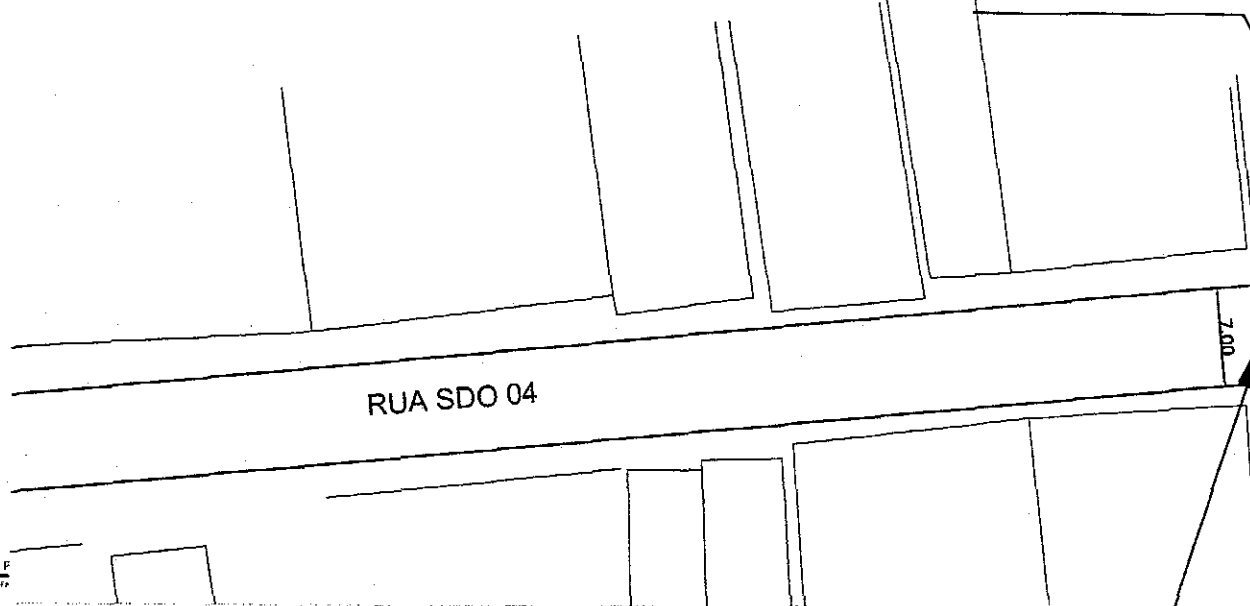

PREFEITURA MUNICIPAL DE IBICUITINGA	
PROJETO:	PAVIMENTAÇÃO EM PARALELEPIPEDO REJUNTADO NO MUNICÍPIO DE IBICUITINGA - CE
OBRA:	PAVIMENTAÇÃO EM PARALELEPIPEDO REJUNTADO NO MUNICÍPIO DE IBICUITINGA - CE
CONTEÚDO:	PLANTA BAIXA SDO 03 E 04 - DETALHE SEÇÃO TRANSVERSAL SDO 03 E 04 - DETALHE MEIO-FIO E SARJETA SDO 03 E 04 E DETALHE PLACA DE SINALIZAÇÃO
LOCALIDADE:	DISTRITO DE CANINDEZINHO - IBICUITINGA - CE
RESPONSÁVEL TÉCNICO:	
DATA:	JANEIRO/2020
VISÃO:	
APROVADO:	
DESENHADO:	ENG. JOÃO ANTÔNIO